

# 災 害 事 例 集

気づいても 命取り  
マアいいだらうが

## 第 7 集

全国造船安全衛生対策推進本部

平成7年4月

# 災 害 事 例 集

気づいても 命取り  
マアいいだろうが

## 第 7 集

全国造船安全衛生対策推進本部

(社) 日 本 造 船 工 業 会  
(社) 日 本 中 型 造 船 工 業 会  
(財) 日 本 小 型 船 舶 工 業 会  
(社) 日 本 造 船 協 力 事 業 者 団 体 連 合 会

# 目 次

No. 1	煙突内部のオイルミストボックス内で溶接作業中、火災により焼死。 ……	1
No. 2	水切り鋼材ヤードで、門型クレーンのサドルと鋼板通路に はさみ巻き込まれ死亡。 ……	5
No. 3	救命艇機能再確認テスト中、艇が落下、栈橋に転落、死亡 ……	9
No. 4	右舷補機関を停止のため移動中、安全带収納袋と共に 回転体に巻き込まれ、死亡。 ……	13
No. 5	電気機器室内で集合起動機積み作業中デッキへ墜落、死亡。 ……	17
No. 6	ピット内で盤木配列作業中、倒れてきた盤木とピットの 壁に挟まれ、死亡。 ……	21
No. 7	甲板上を歩いている途中、バランスを失い船外へ転落、死亡。 ……	25
No. 8	ゴンドラによる煙突塗装作業で移動中、デッキ上の作業補助者が スカイライトより転落、死亡。 ……	29
No. 9	サンドブラスト砂回収の事前調査のため移動中、 船底に転落、死亡。 ……	33
No. 10	塗装工場の電動扉を移動中、仕切り壁と小扉の角に挟まれ、死亡。 ……	37
No. 11	修繕バージ船を接岸作業中、作業艇がバージ船尾に 潜り込み転覆、死亡。 ……	41
No. 12	塔形ジブクレーンの運転室から垂直ハシゴで 降りていた時、墜落、死亡。 ……	45
No. 13	外板溶接作業中、上甲板のフェアリーダが落下し受傷、死亡。 ……	49
No. 14	足場架設作業中、ロンジを伝って移動しようとした時 バランスを失い転落、死亡。 ……	53
No. 15	溶接コードワイヤー箱を吊り移動中、吊り荷が落下、 溶接者の頭部を直撃、死亡。 ……	57

# 災害事例

No.1

煙突内部のオイルミストボックス内で溶接作業中、火災により焼死。

## 悪い例

A. 作業中断時に切断器の酸素が洩れた。

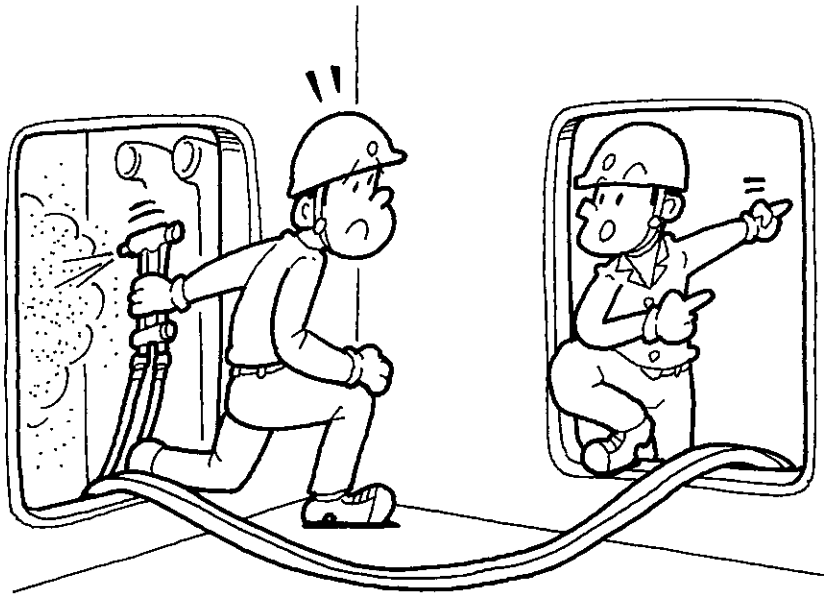

B. 通風のよくない区画の作業であり、作業終了時にガス切断器を外に出さなかった。

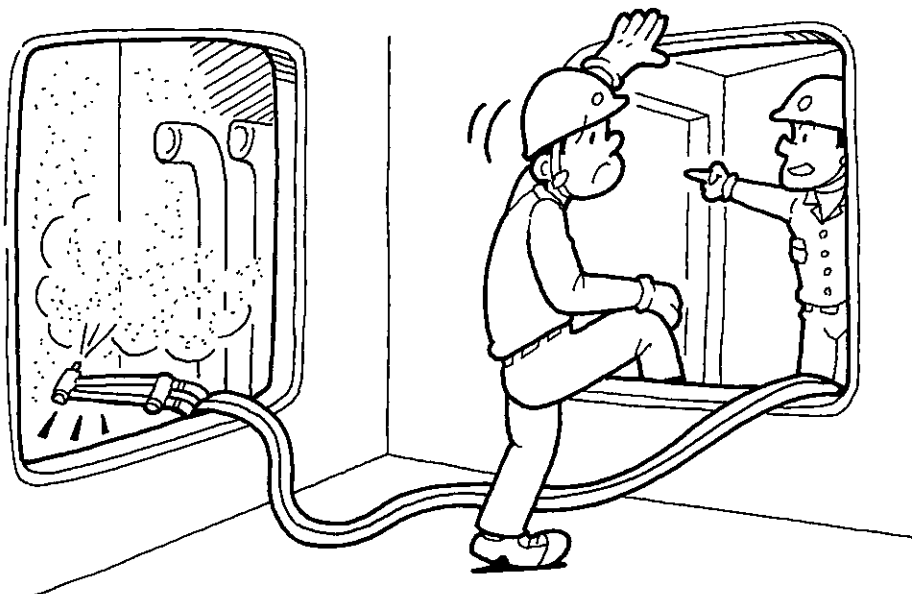

## 悪い例

C. 高酸素濃度状態に気付かずに火気作業を再開した。

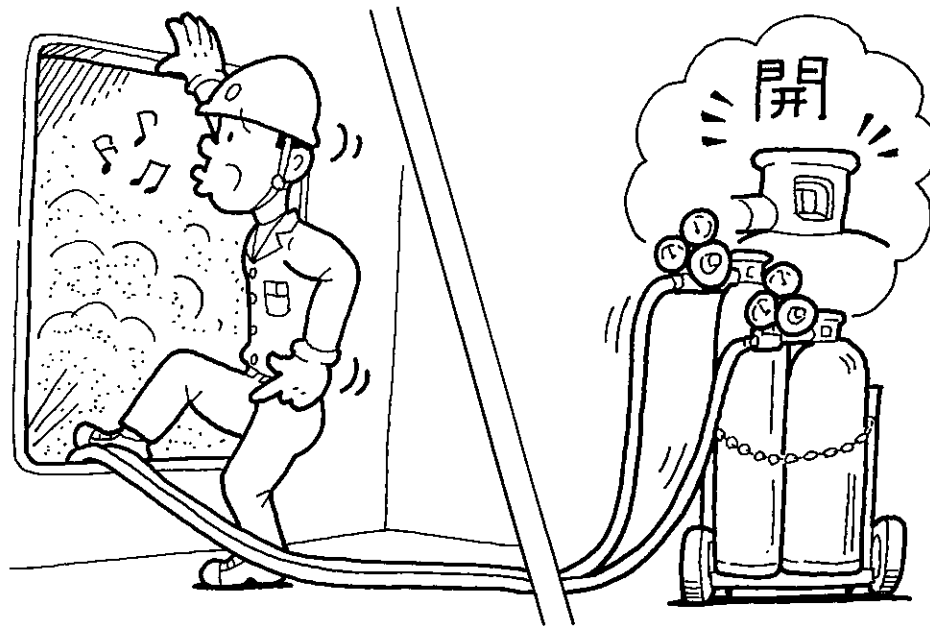

D. 作業中の火気により、溶接防光面や作業服が瞬時に燃え上がった。

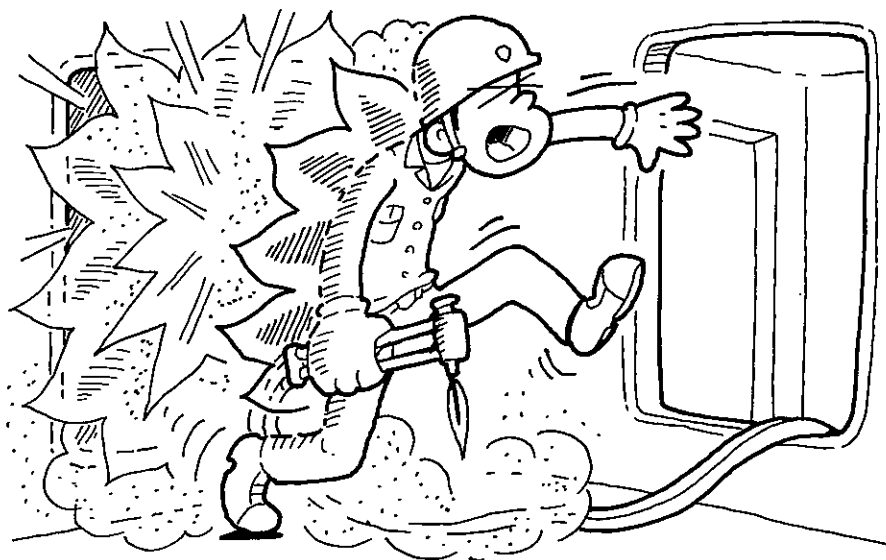

## 良い例

A. ガス切断器のバルブを確実に締めることを徹底する。

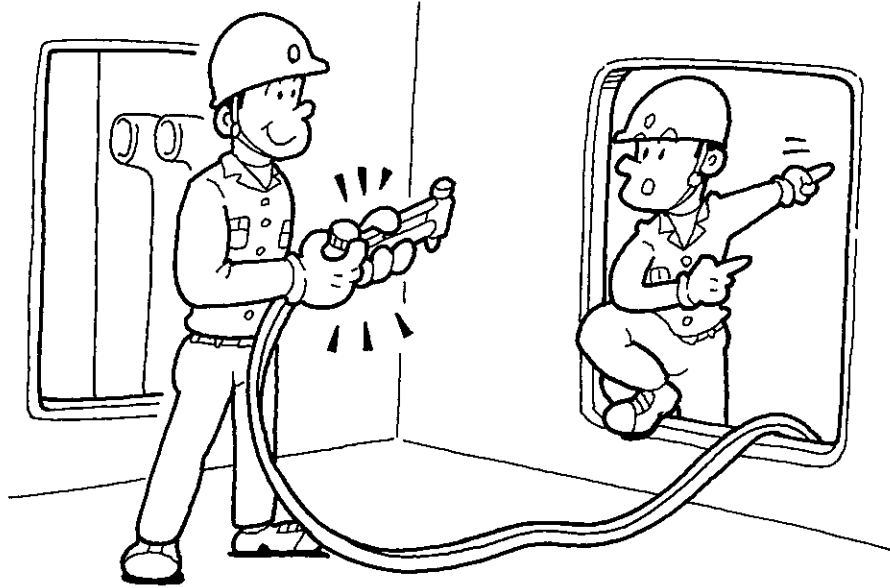

B. 切断器のバルブが、不用意に開かない場所に置くことを徹底する。

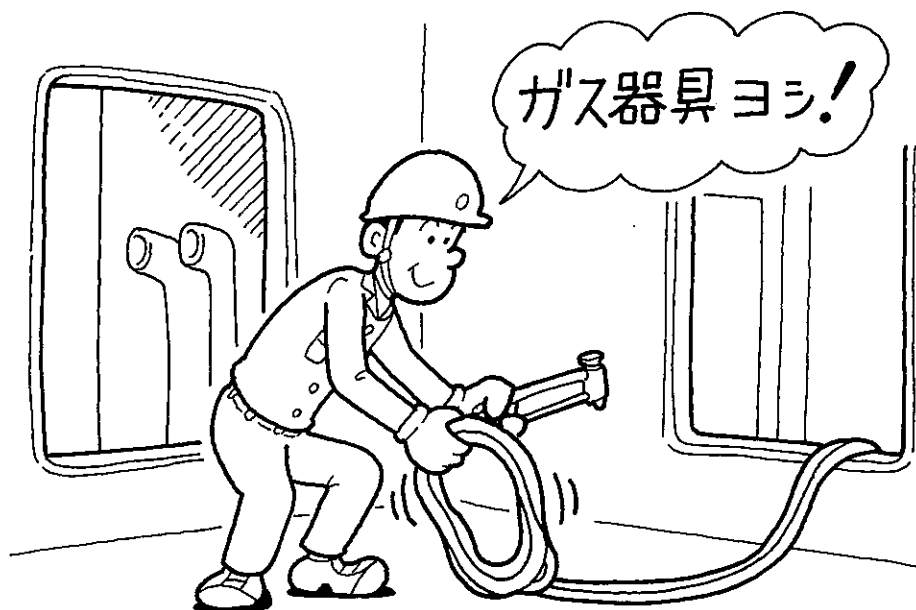

## 良い例

C. 「通風のよくない区画においては休憩および終了時には、ホースと切断器を外に出す」ことを徹底する。

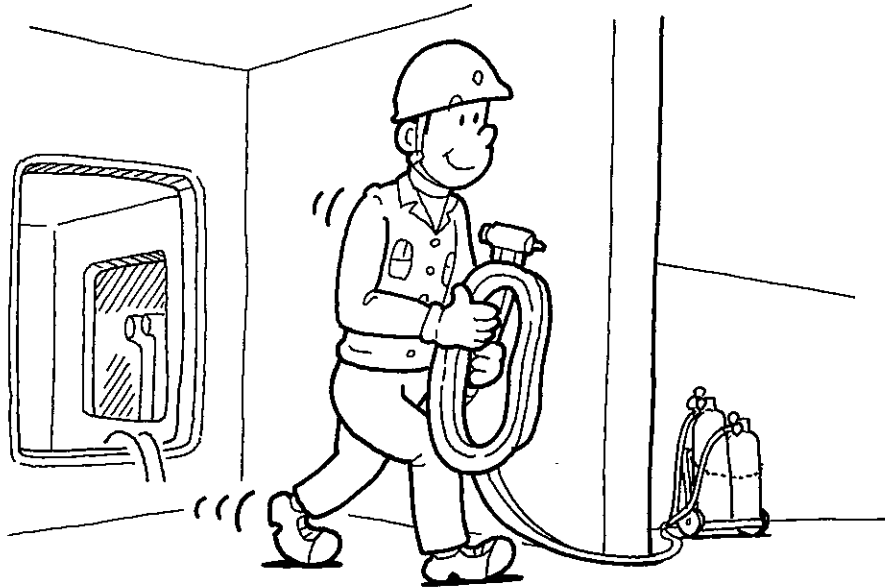

D. 「作業を中止する場合は、ホースは通風の良い場所まで移す」ことを徹底する。

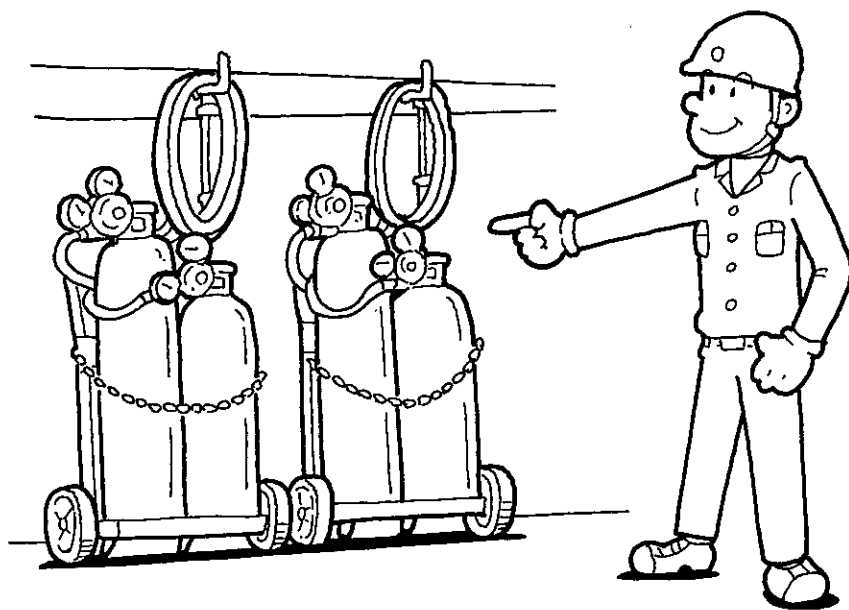

# 災害事例

No.2

水切り鋼材ヤードで、門型クレーンのサドルと鋼板通路にはさみ巻き込まれ、死亡。

## 悪い例

A. 確認なしに次の動作に移った。

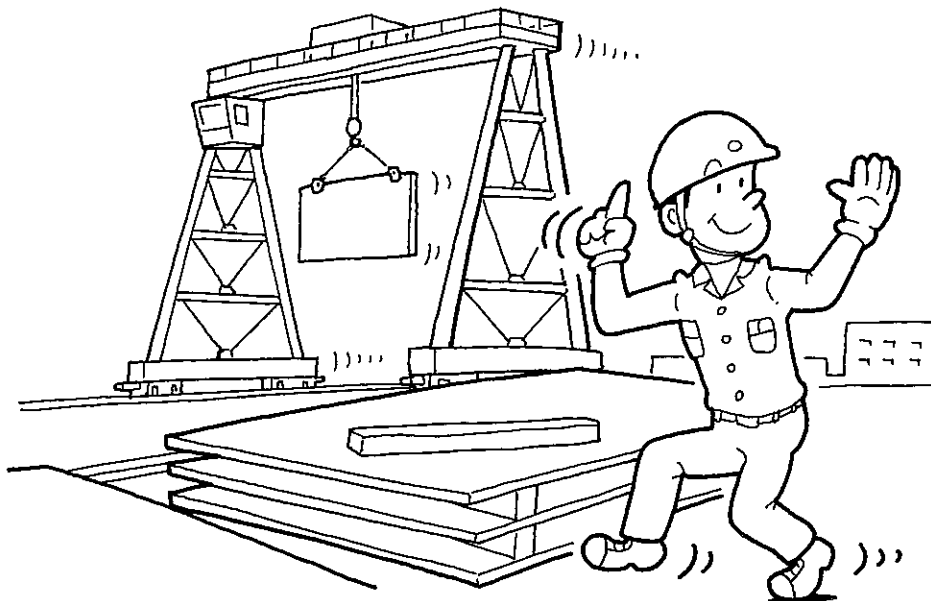

B. クレーン運転士は、吊り荷で見えない状態であった。

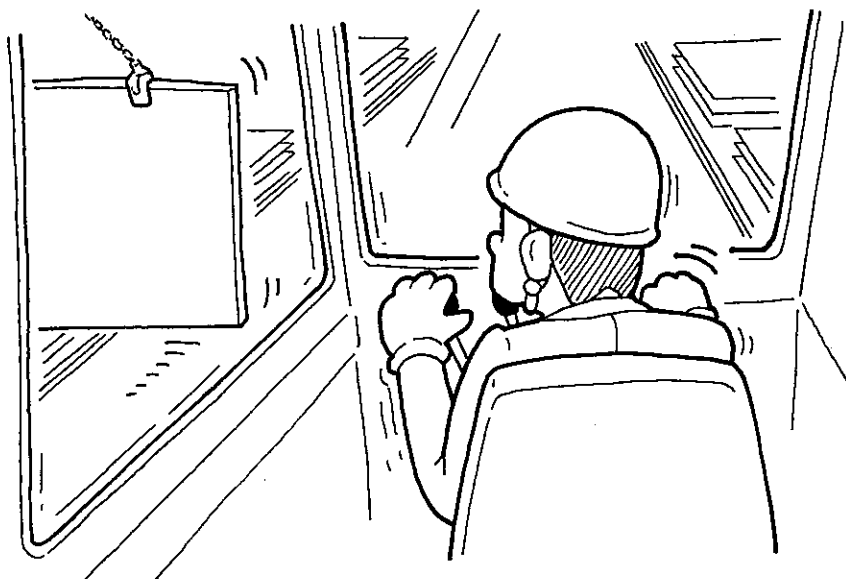



## 悪い例

C. 注意を受けたが、危険予知が甘かった。

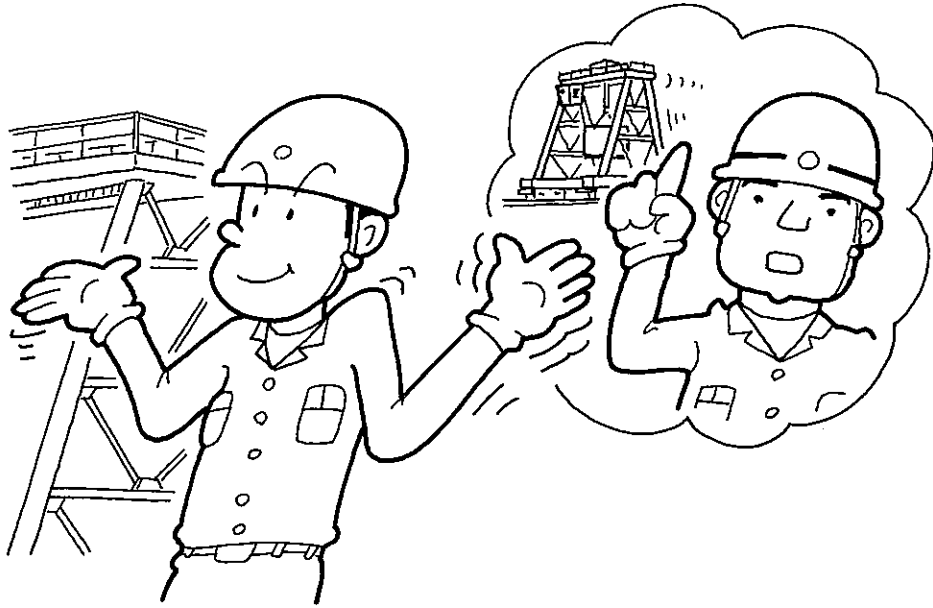

D. 防護柵がなかった。

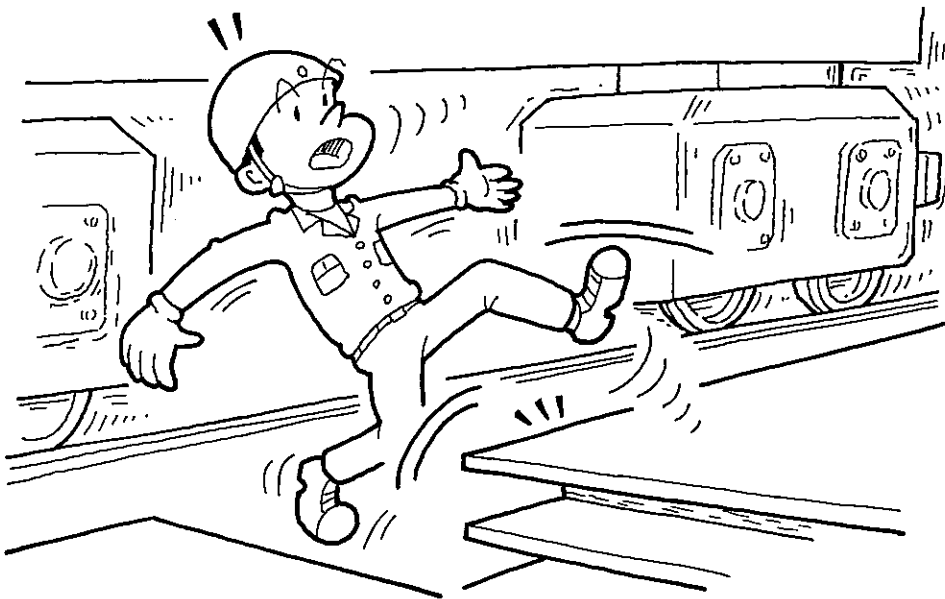

# 良い例

## A. 周囲確認の励行。

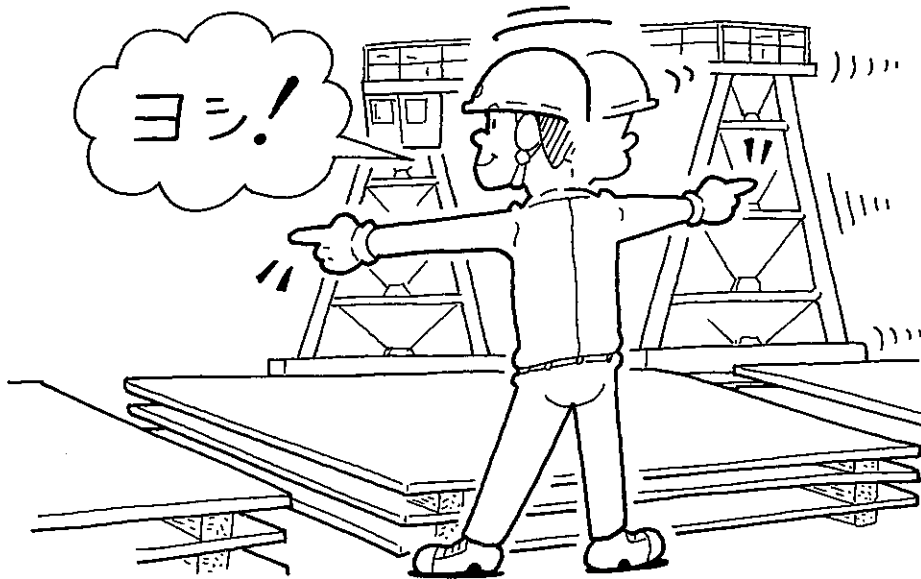

## B. 動作確実の徹底。

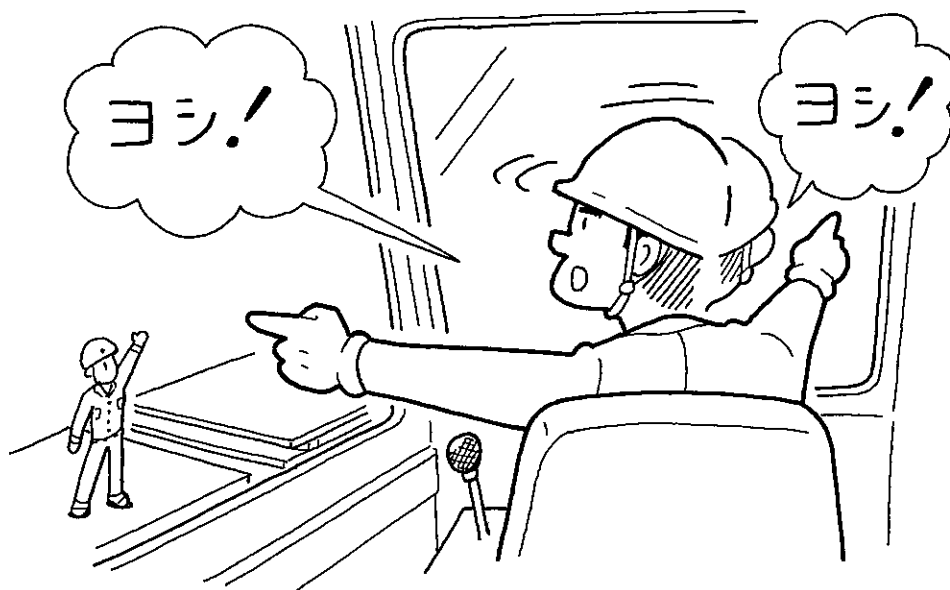

## 良い例

C. 危険予知、指差呼称訓練教育。

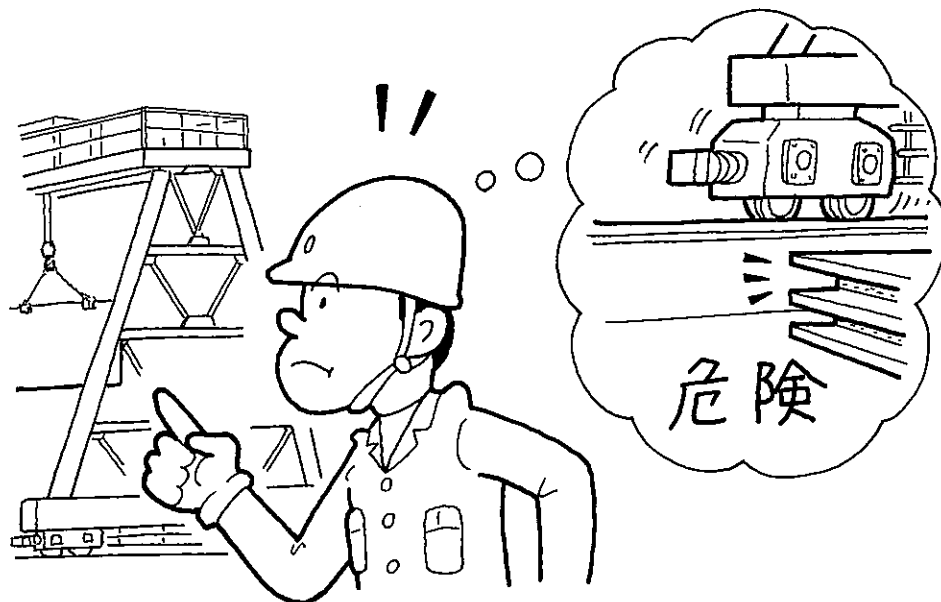

D. 防護柵を設置する。

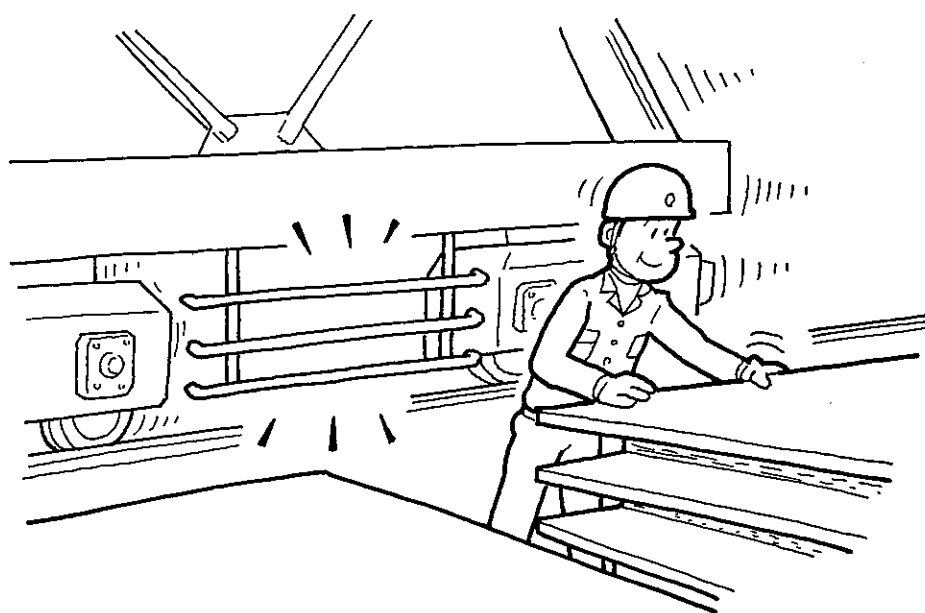

# 災害事例

No.3

救命艇機能再確認テスト中、  
艇が落下、棧橋に転落、死亡。

## 悪い例

A. 作業指揮者が不在であった。

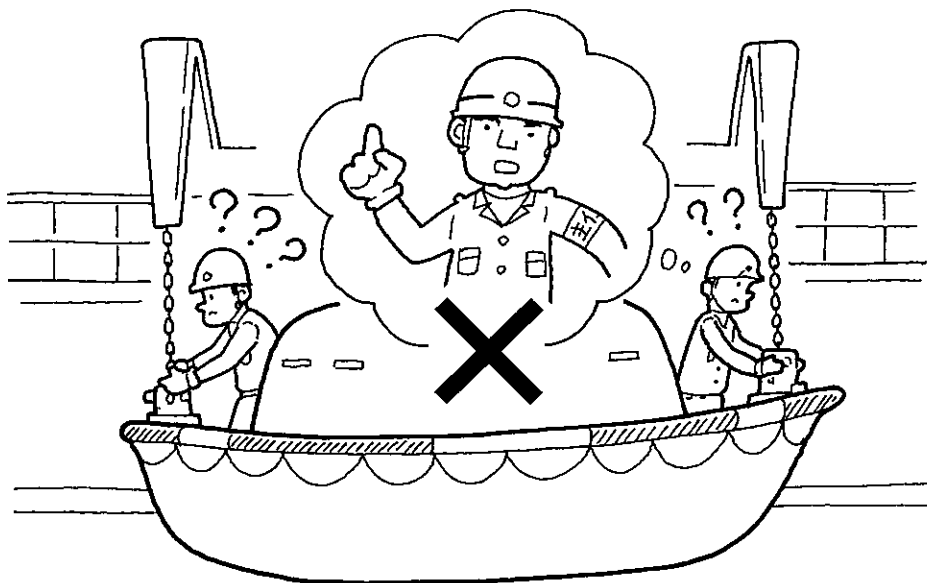

B. 作業手順が明確でなく、吊上げ位置を間違えた。

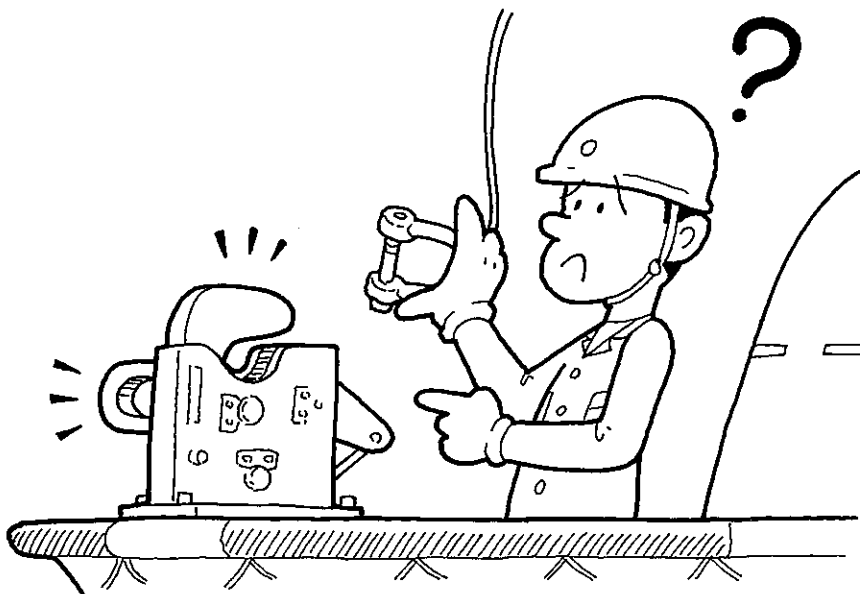

## 悪い例

C. 作業員3名の相互の安全確認が不十分であった。

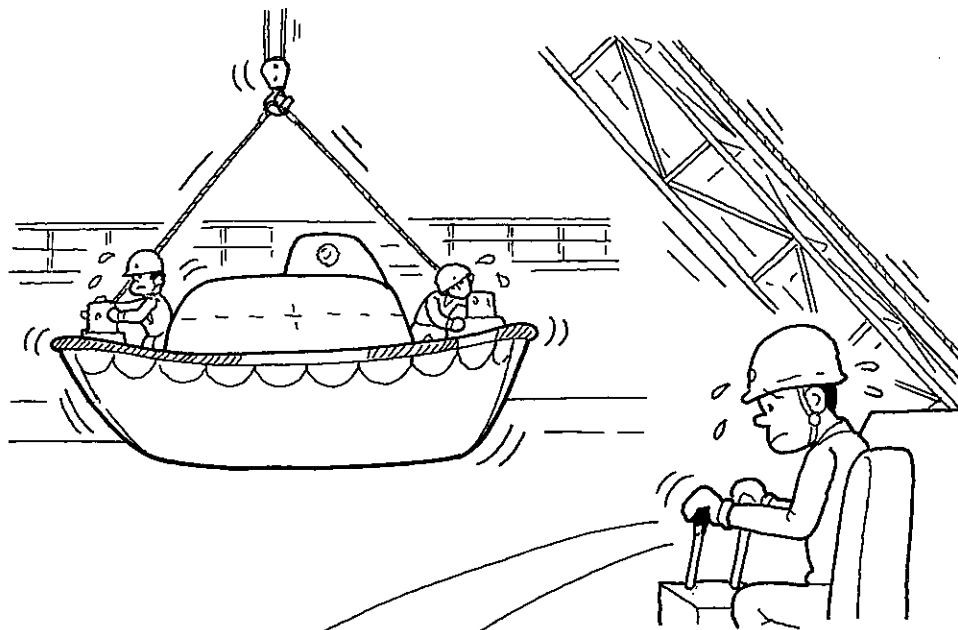

D. クレーンで吊上げ時の安全確認がなかった。

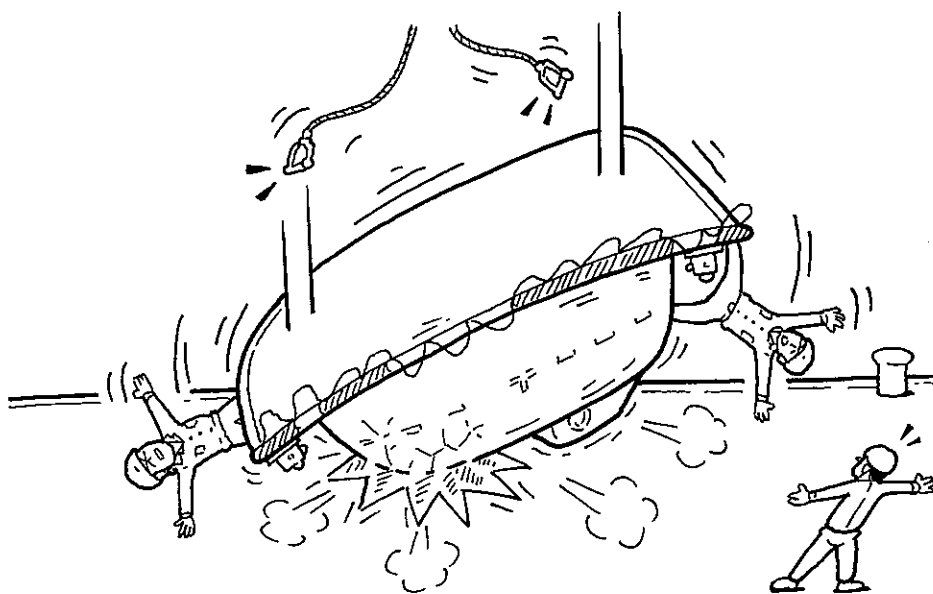

## 良い例

A. 作業指揮者を指名し、必ずその指揮のもとに作業を行う。

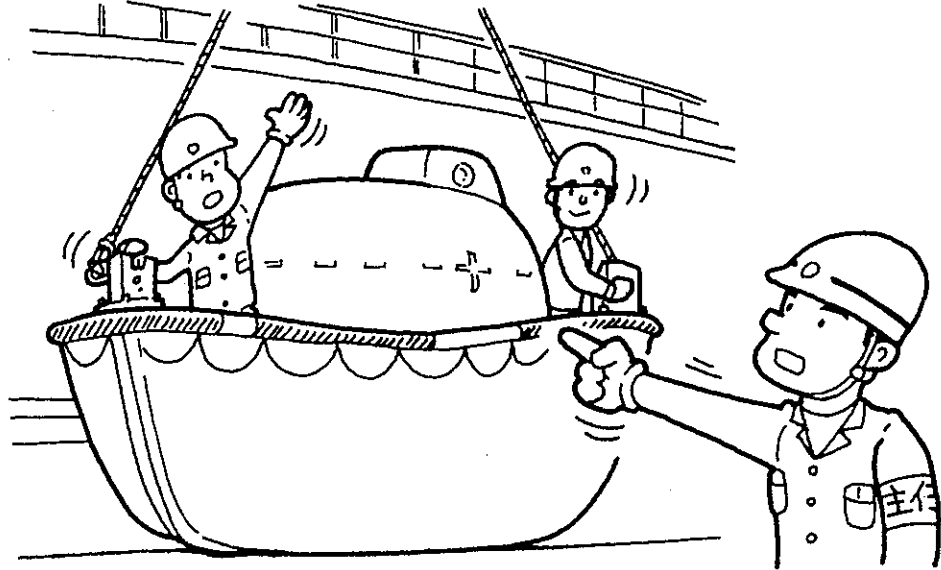

B. 作業手順書の見直しと周知徹底。



# 良い例

## C. 共同作業時の相互の安全確認の徹底。

(吊り荷の上に乗らない、ポートデッキ上で合図)

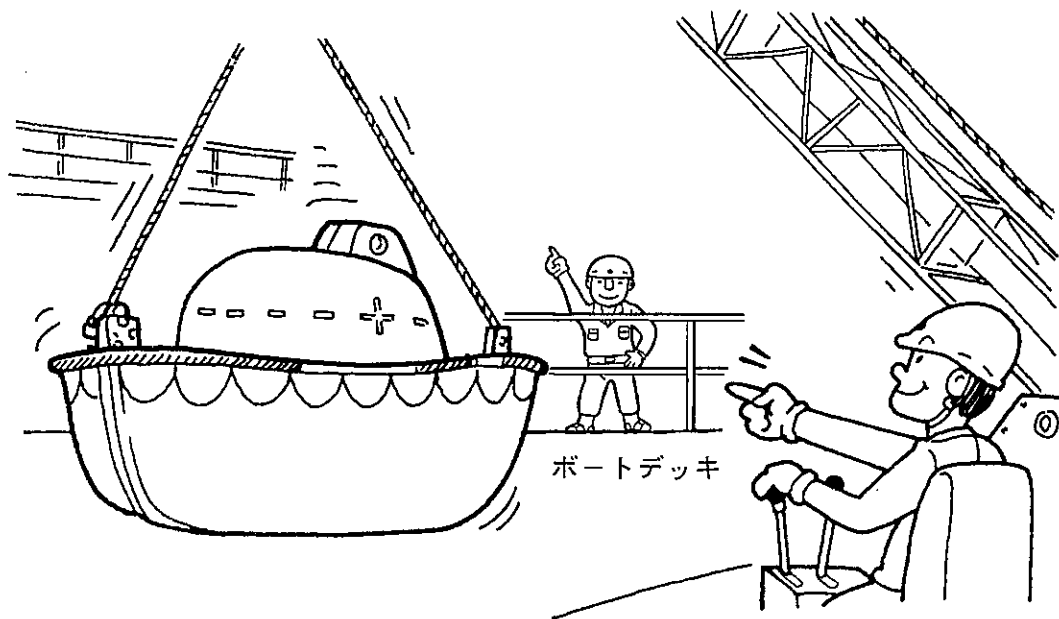

## D. クレーンで吊上げ時の安全確認励行。

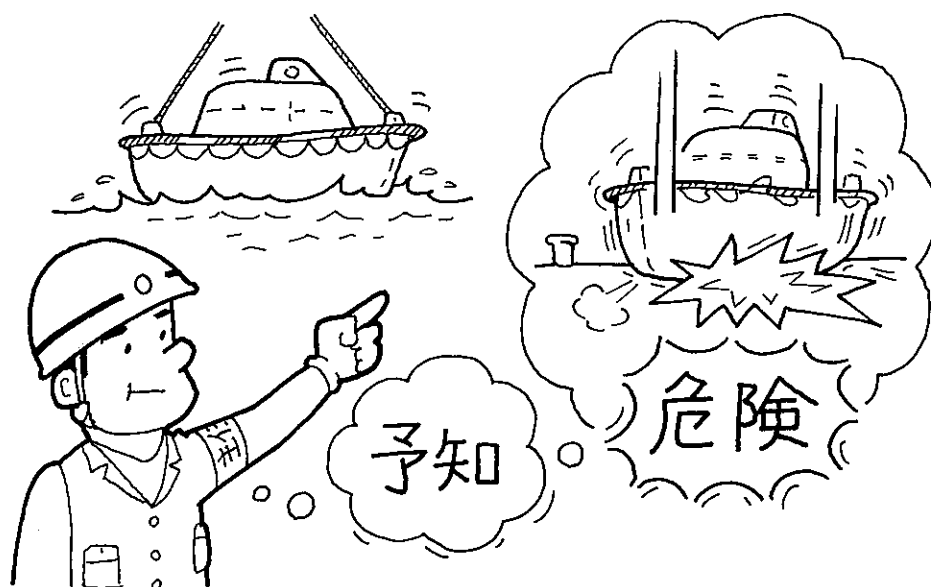

# 災害事例

No.4

右舷補機関を停止のため移動中、安全带  
収納袋と共に回転体に巻き込まれ、死亡。

## 悪い例

A. カップリングのカバーを外したまま、試運転を行った。

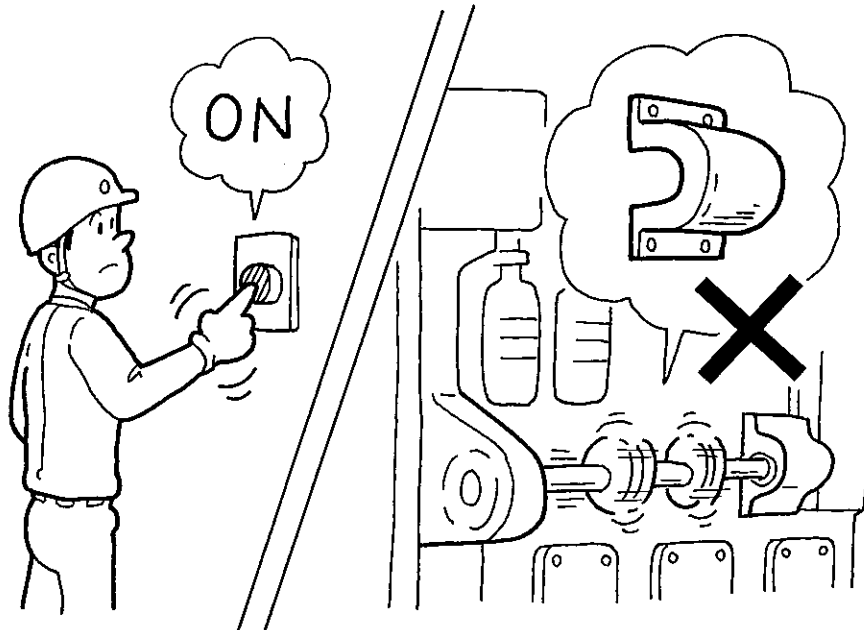

B. 作業場所付近に油がこぼれていた。

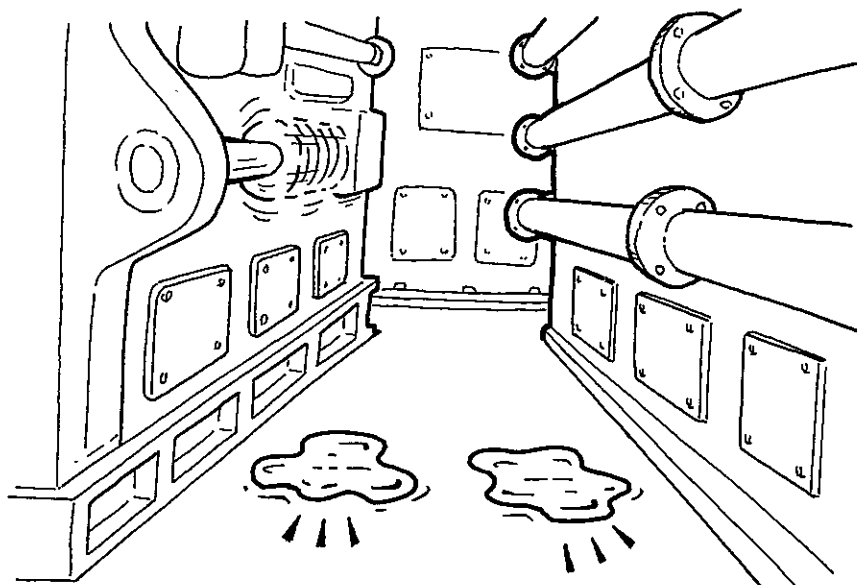



## 悪い例

C. 狭い場所での危険予知が不十分であった。

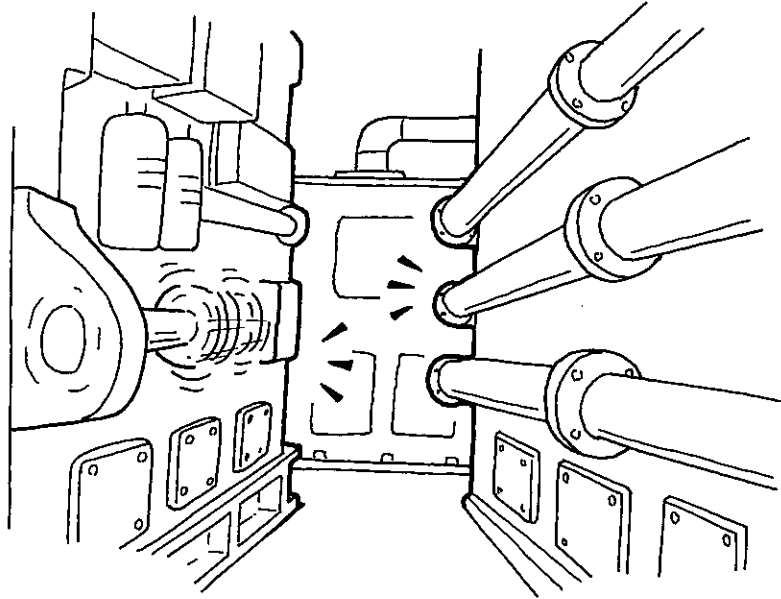

D. 安全帯収納袋が膨らんでおり、かつ狭い場所で足が滑った。

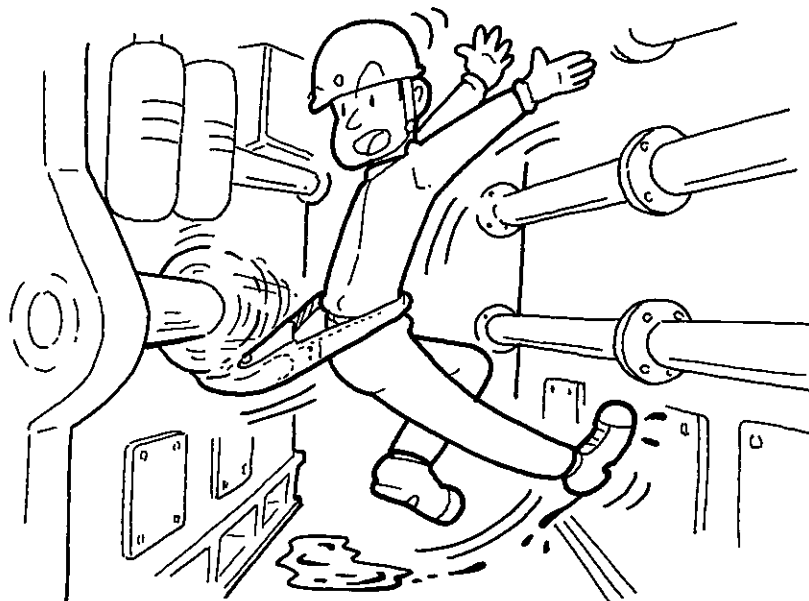

## 良い例

- A. 回転部分には、必ず保護カバーを取付けてから作業に入ることを徹底する。

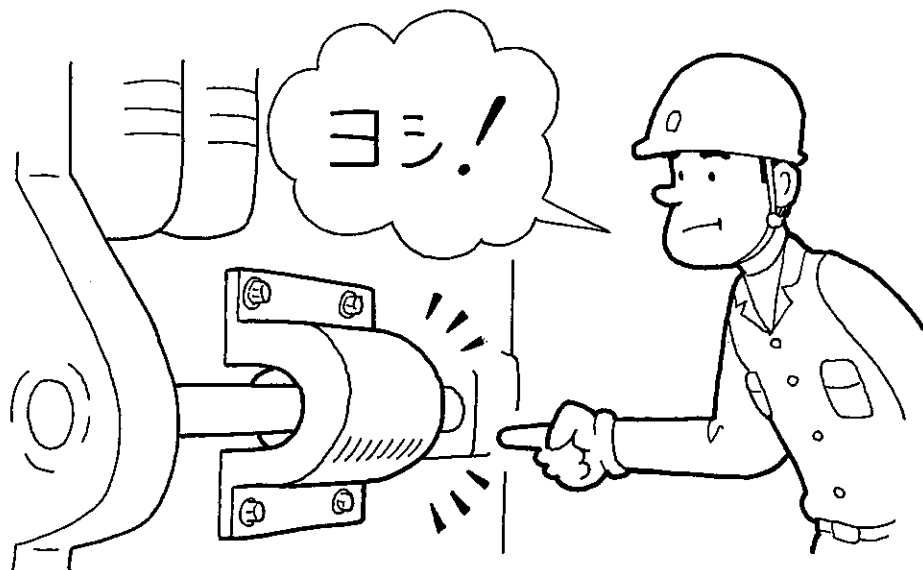

- B. 作業場を点検をし、作業環境の整備を行う。



## 良い例

C. 狭い場所での危険予知訓練と、作業手順を徹底する。

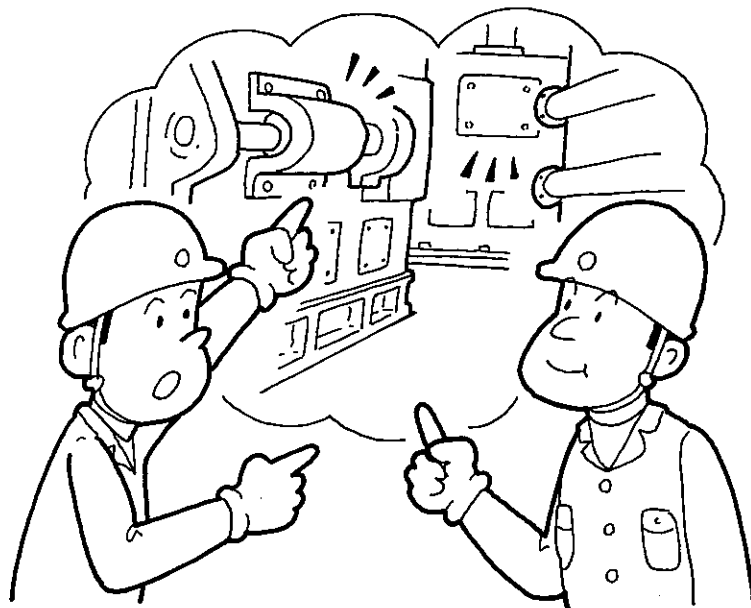

D. 作業内容による身体装着品の制限をする。

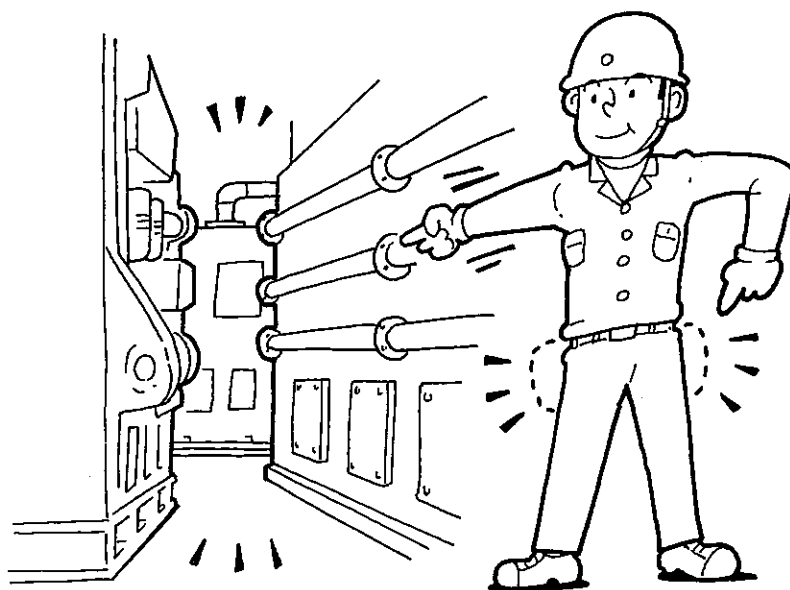

# 災害事例

No.5

電気機器室内で集合起動器積込み  
作業中、デッキへ墜落、死亡。

## 悪い例

A. ブロック搭載のため、開口部の墜落防止用手摺を取り外したが、復旧されていなかった。

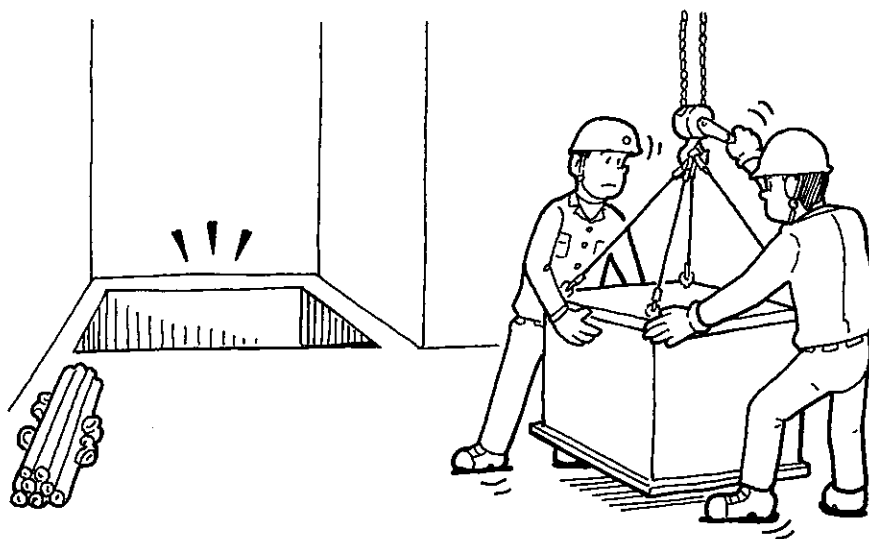

B. 室内の照明がされていなかった。

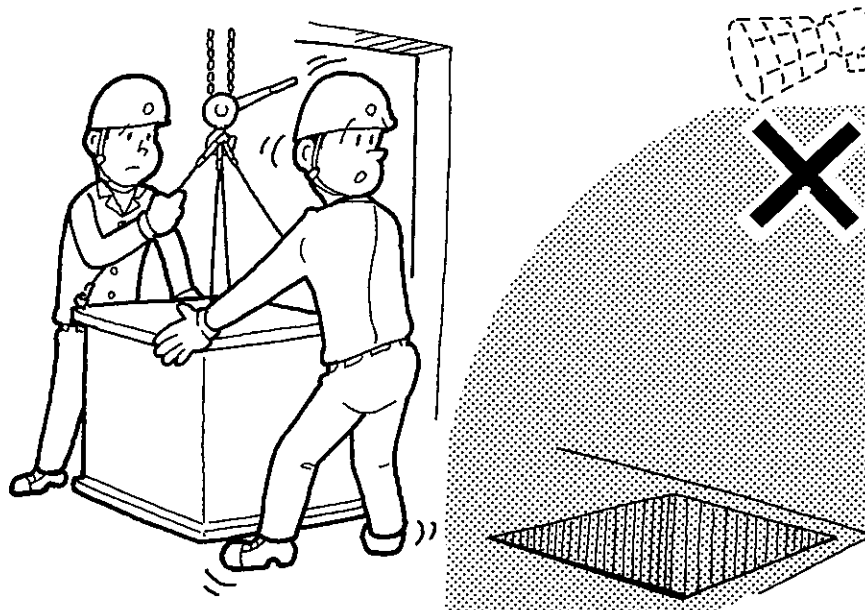

## 悪い例

C. 開口部があるのに気付かなかった。

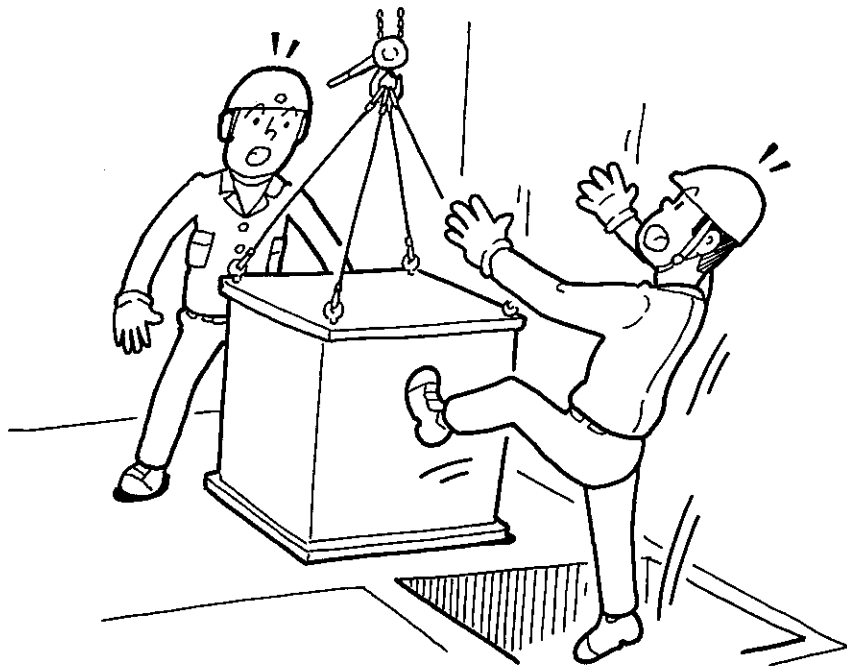

D. 日常のパトロール時、不安全箇所のは正の見落としがあった。

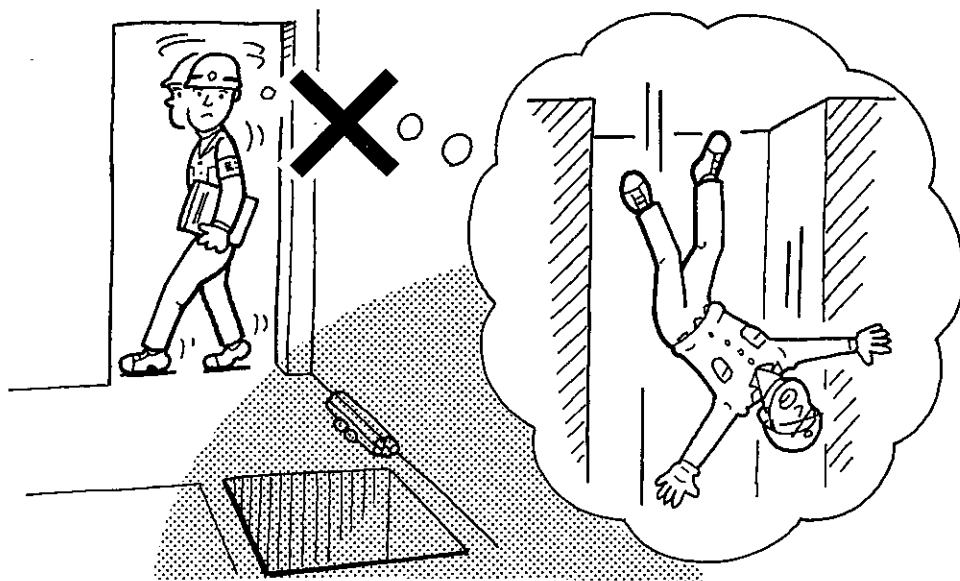

## 良い例

A. 墜落用防止手摺を取外した人が、必ず復旧する。

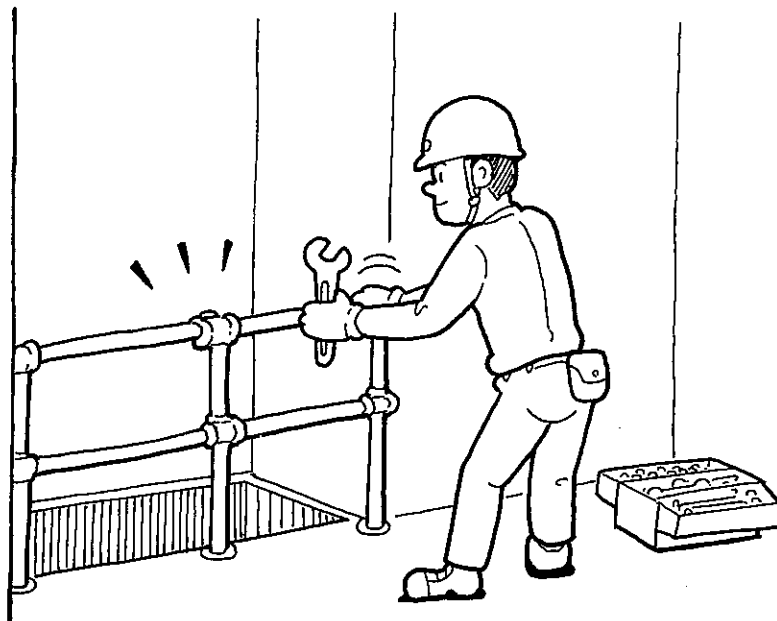

B. 暗い場所での作業は、事前に照明を配備するか、または作業者には作業灯の使用を義務付ける。

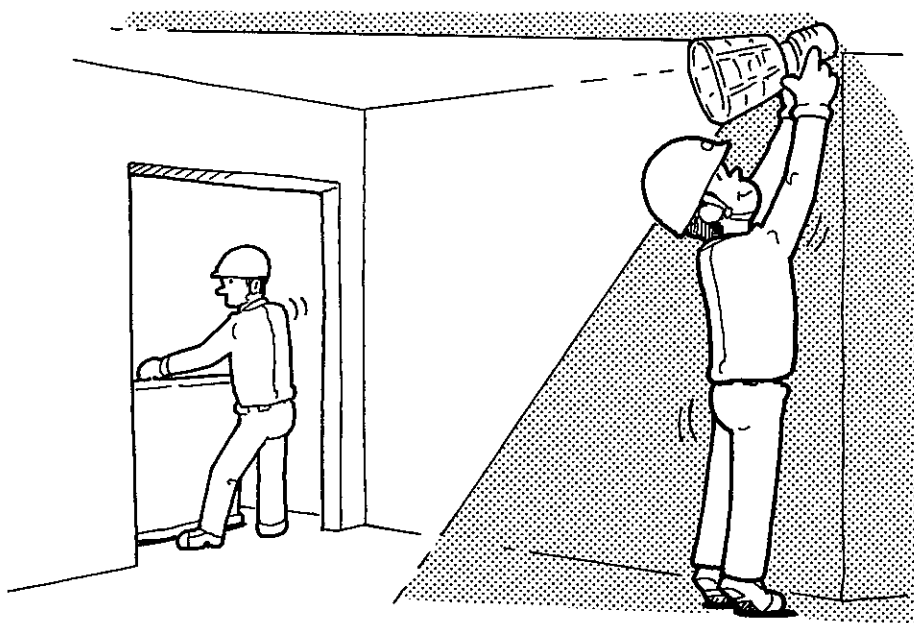

## 良い例

- C. 開口部のある室の入口に「開口部あり」の表示をし、開口部には立入禁止の措置をする。

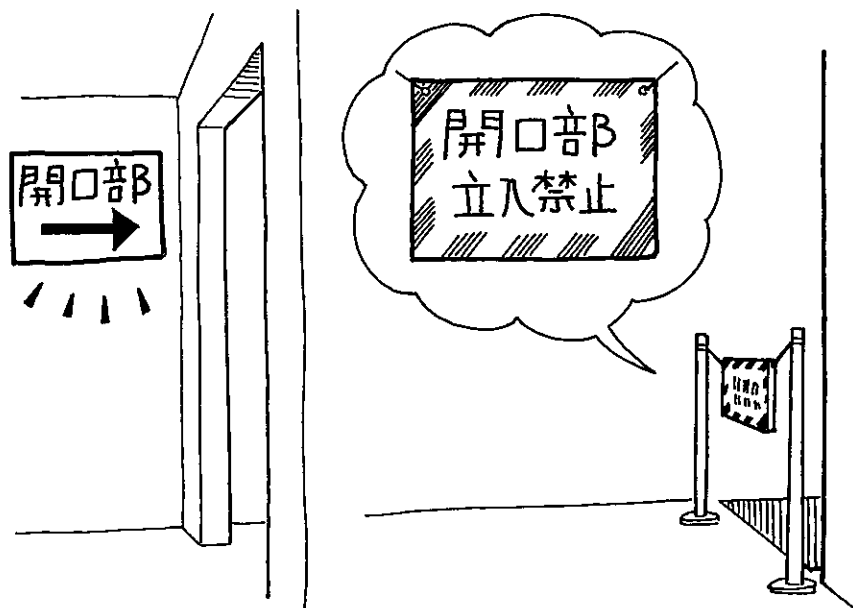

- D. 作業の進捗によって、明らかに環境の変わった場所を重点的に点検し、不安全箇所の是正を徹底する。



# 災害事例

No.6

ピット内で盤木配列作業中、倒れてきた盤木とピットの壁に挟まれ、死亡。

## 悪い例

A. ブロックの玉掛けワイヤーの1箇所が吊り具から外れていないのに、クレーンを巻き上げた。

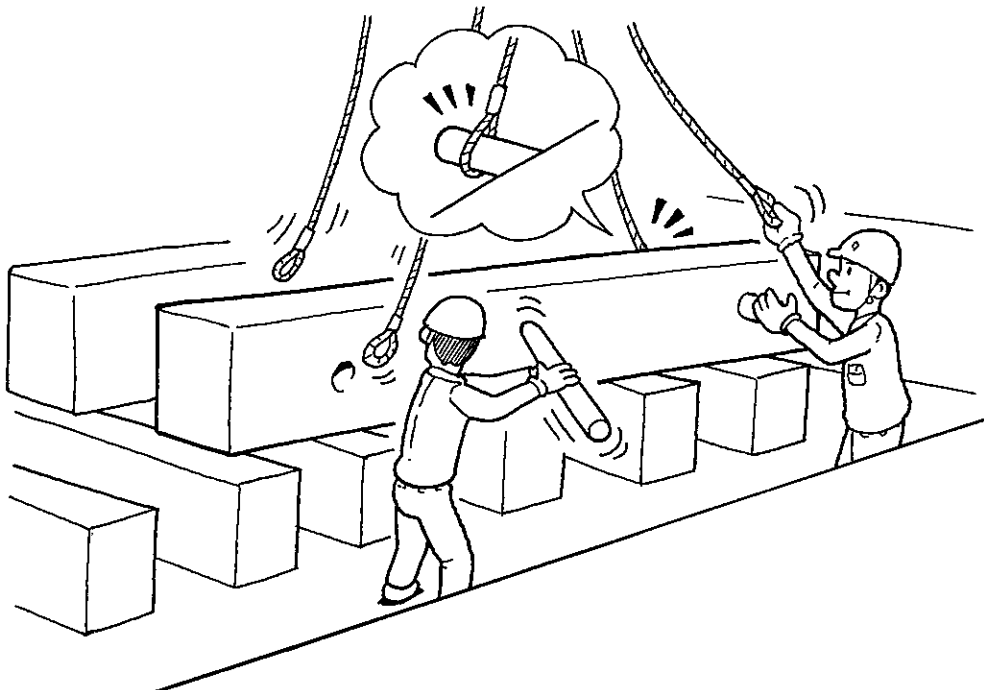

B. クレーン運転士は、笛の合図が聞こえた時の作業状況の再確認が不足していた。

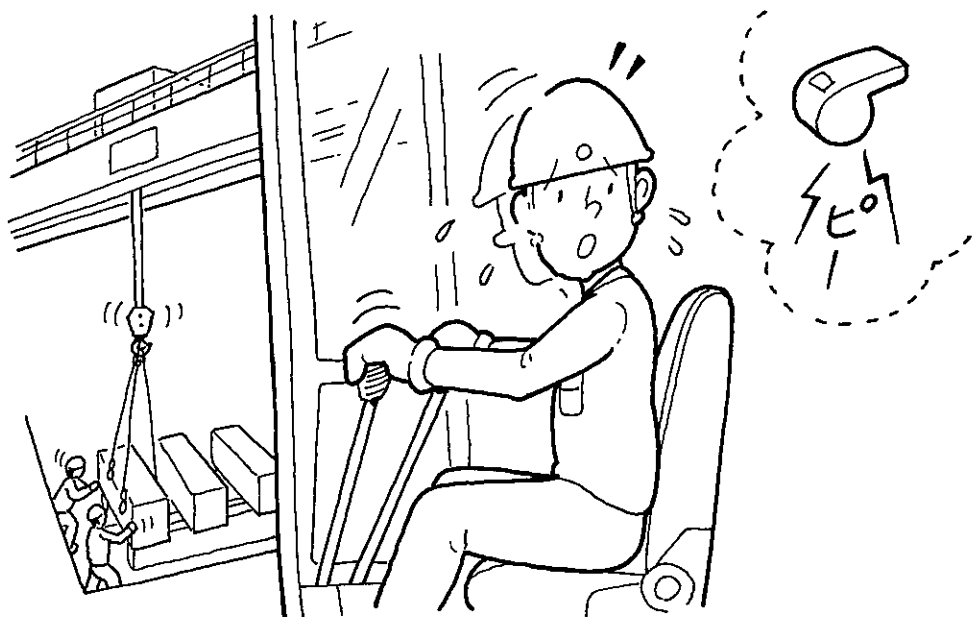



# 悪い例

C. 合図員が合図を送っていなかったのに巻き上げた。

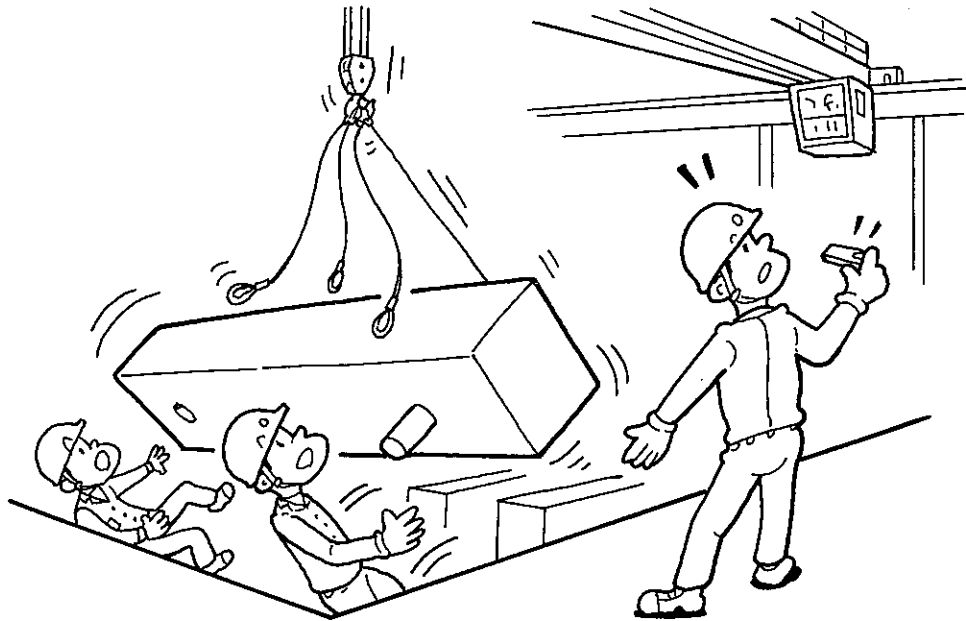

D. 作業に馴れがあり、安全確認がおろそかになった。

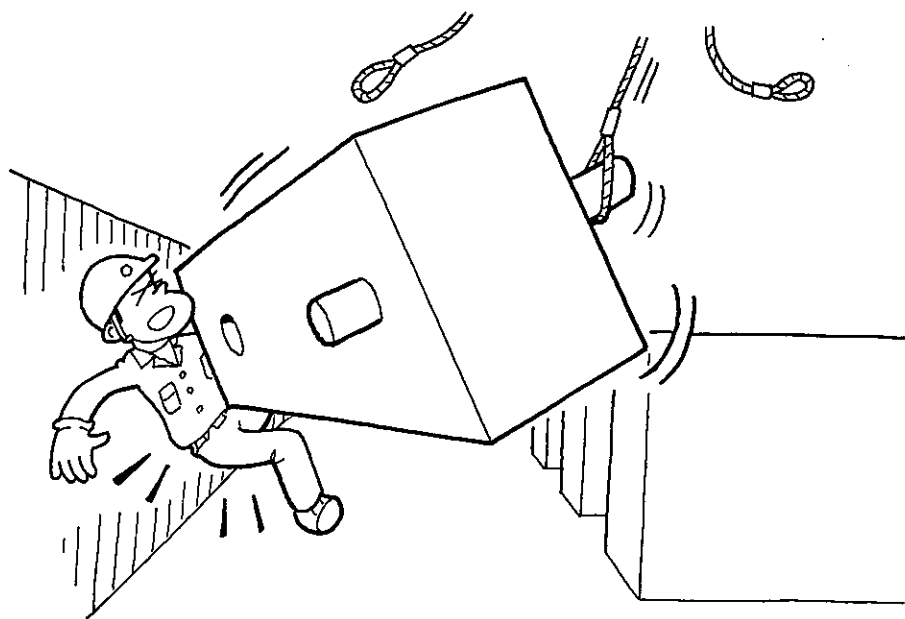

## 良い例

A. クレーンの運転は作業状況を確認し、合図に従って操作する。

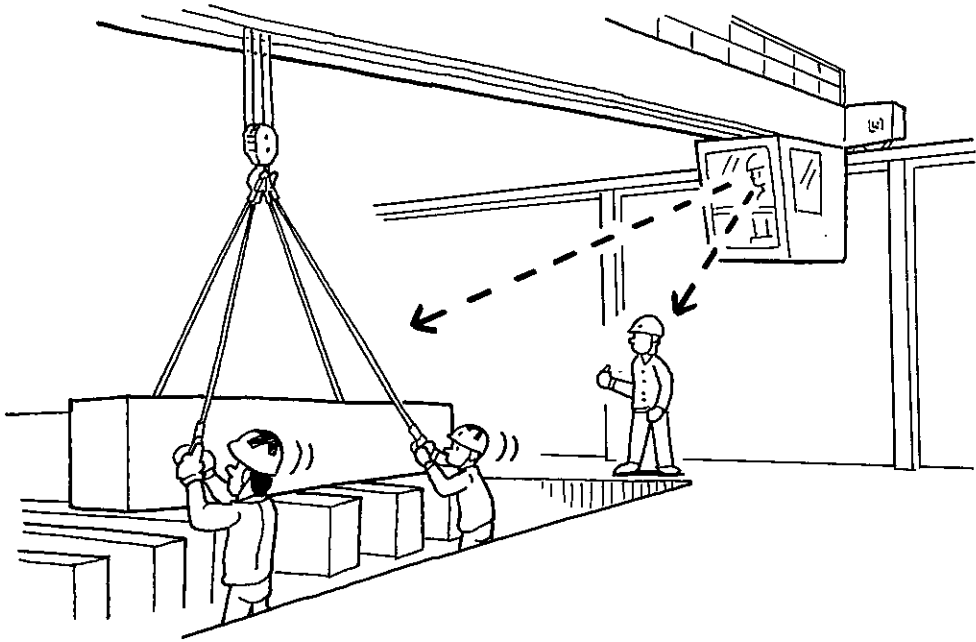

B. 合図が不明確な場合、および危険を感じた場合は運転しない。

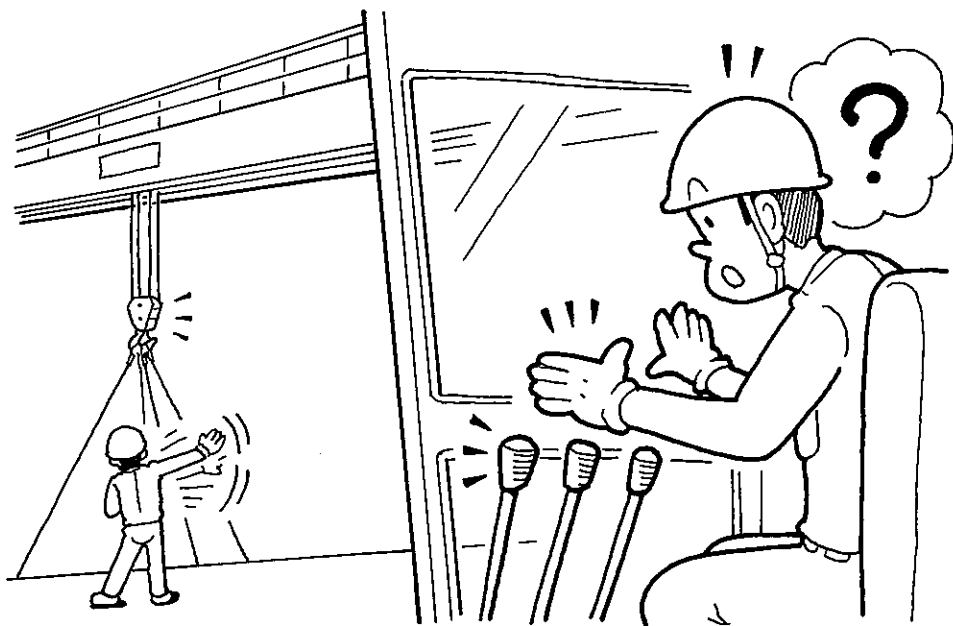

## 良い例

C. 合図は笛と手を併用し、安全かつクレーンの運転士から良く見える場所で明確に行う。



D. クレーン運転、玉掛け作業安全基準の周知徹底。

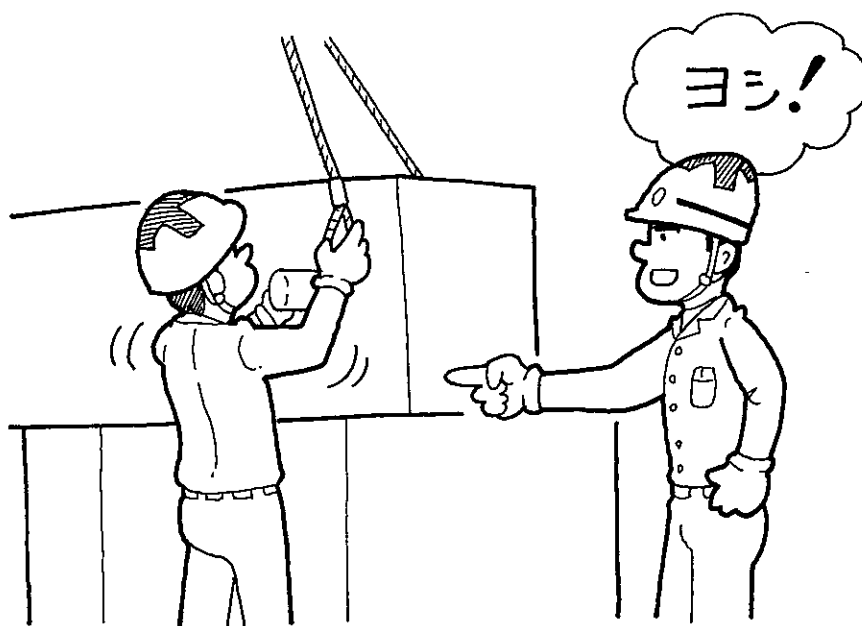

# 災害事例

No.7

甲板上を歩いている途中、  
バランスを失い船外へ転落、死亡。

## 悪い例

A. 入社時の安全教育を実施していない。

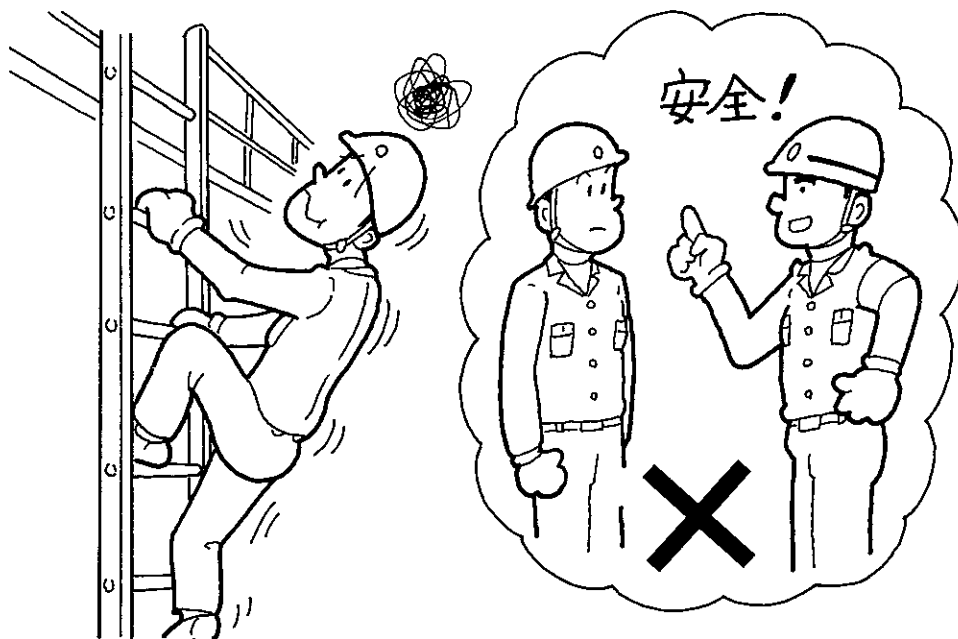

B. 精神的な問題を抱え、服薬中であった。

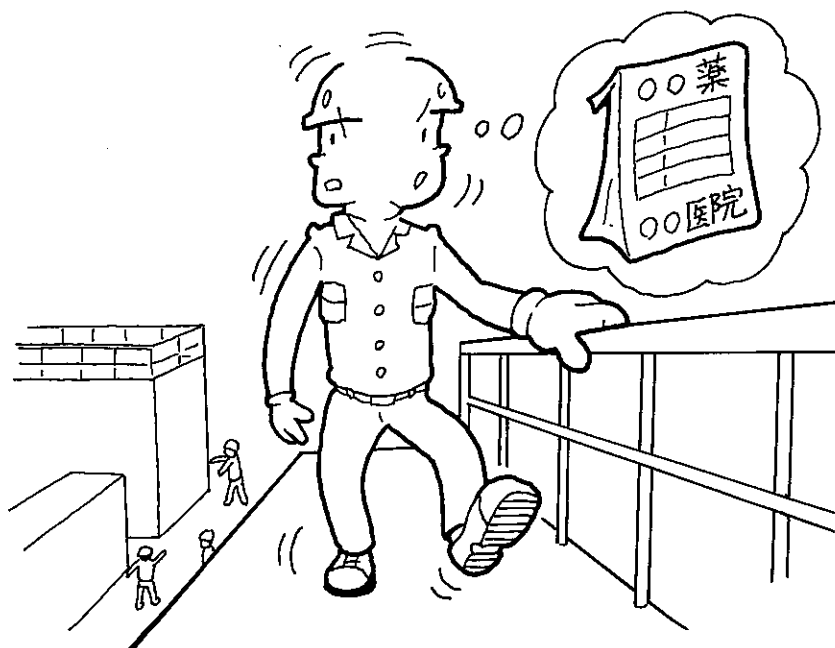

## 悪い例

C. 甲板上にキャプタイヤやホース類がはっており、通路の確保が不十分であった。



D. 上甲板に仮設手摺がなかった。

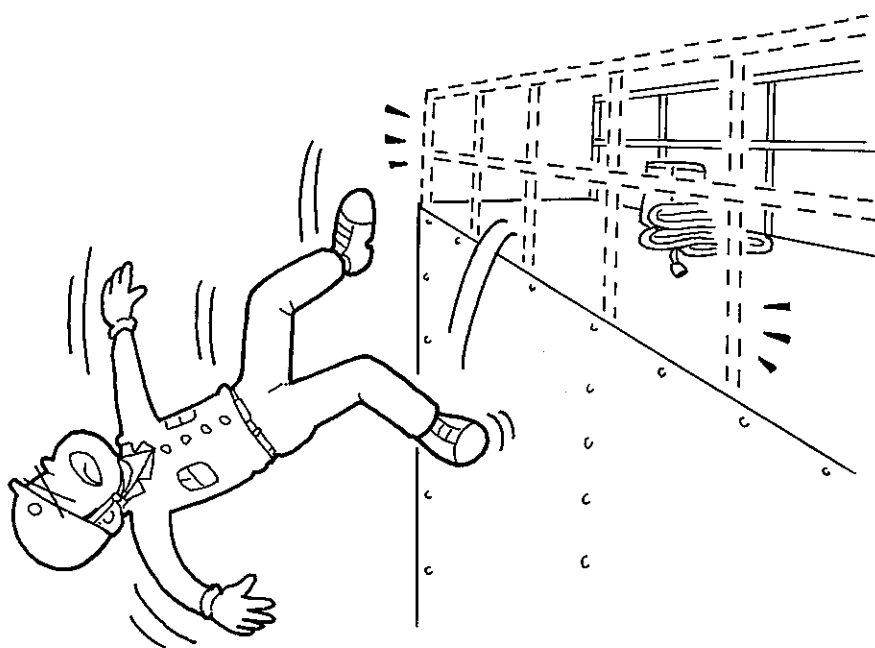

## 良い例

A. 雇い入れ時の安全衛生教育を確実に行う。



B. 病者の就労についての処置を十分に講じる。

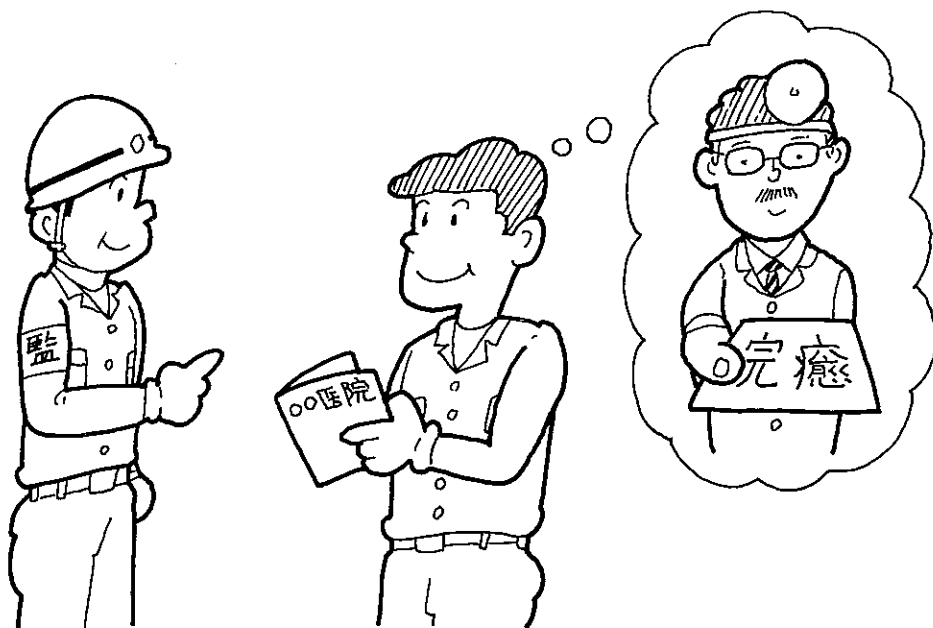

## 良い例

C. 通路の確保を十分に行う。

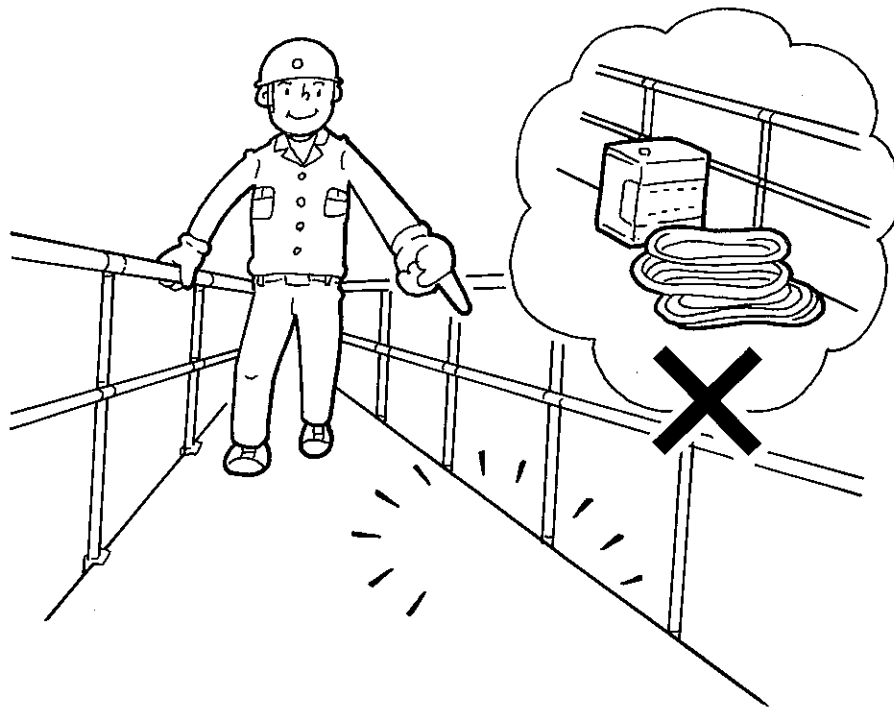

D. 墜落の恐れのある場所には、必ず仮設手摺を取付ける。

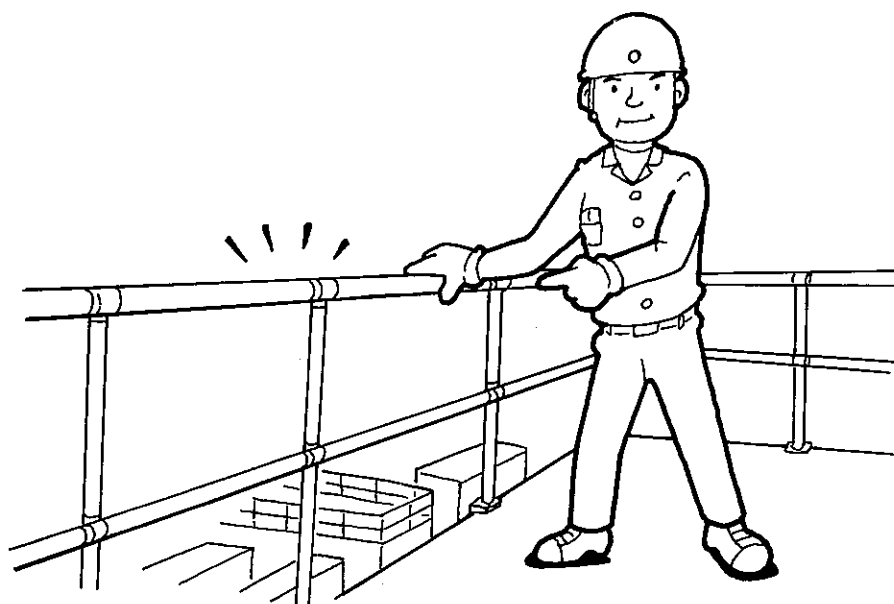

# 災害事例

No.8

ゴンドラによる煙突塗装作業で移動中、デッキ上の作業補助者がスカイライトより転落、死亡。

## 悪い例

- A. ゴンドラによる塗装作業が終了する前に、運搬工がスカイライトを開きピストンを搬入した。

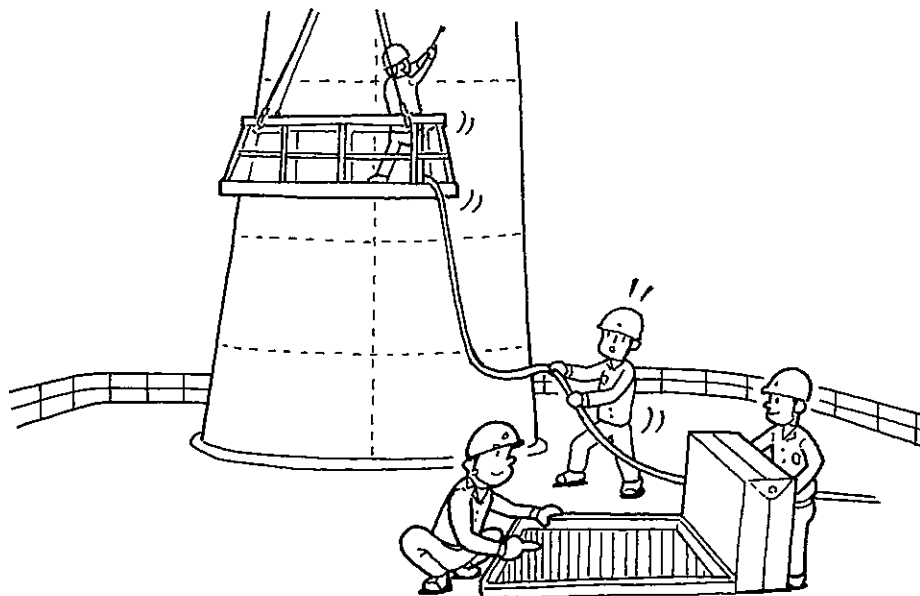

- B. スカイライトは開放してあったが保護柵がなかった。

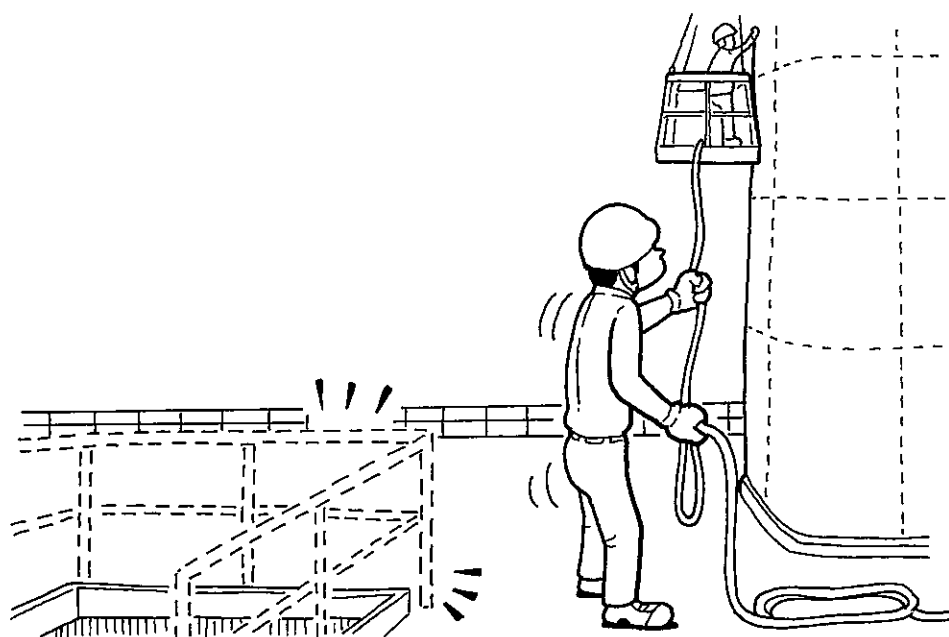



## 悪い例

C. ゴンドラの移動や塗装ホースの移動に気を取られて足をよく見ていなかった。

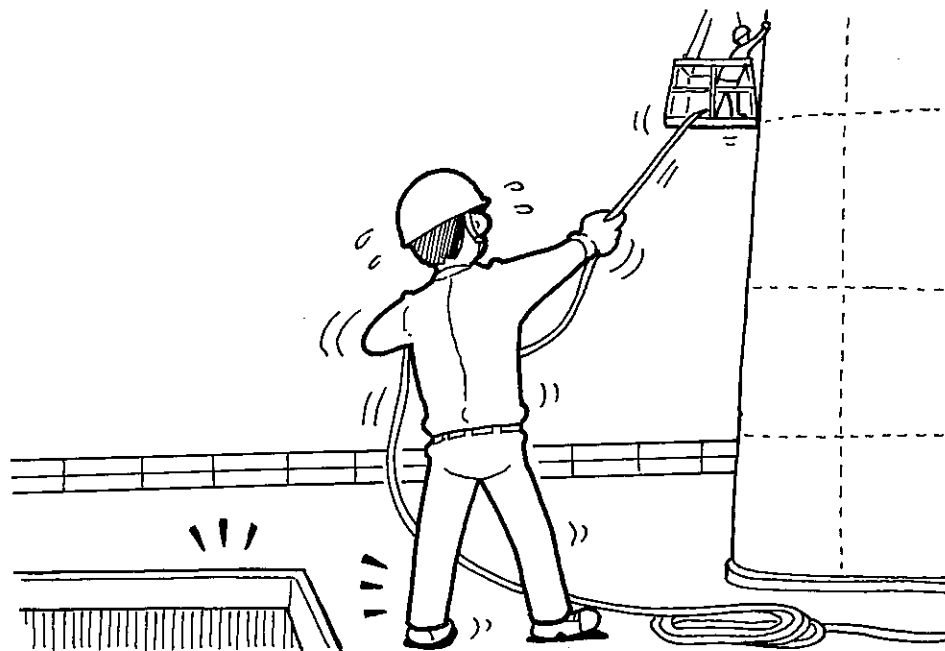

D. 作業指揮者の専任がされていなかった。

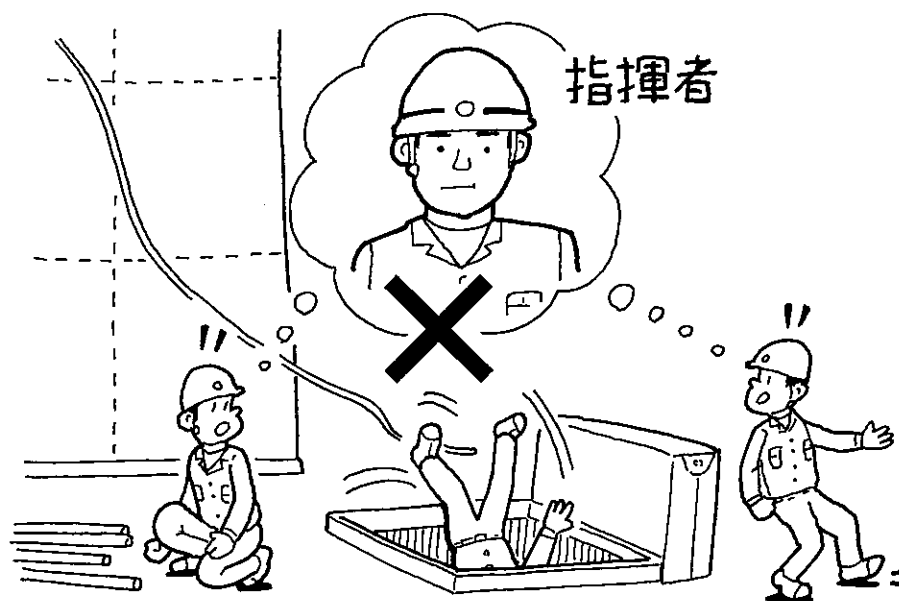

## 良い例

A. 安全な作業計画と作業手順の打合わせと実施の徹底。

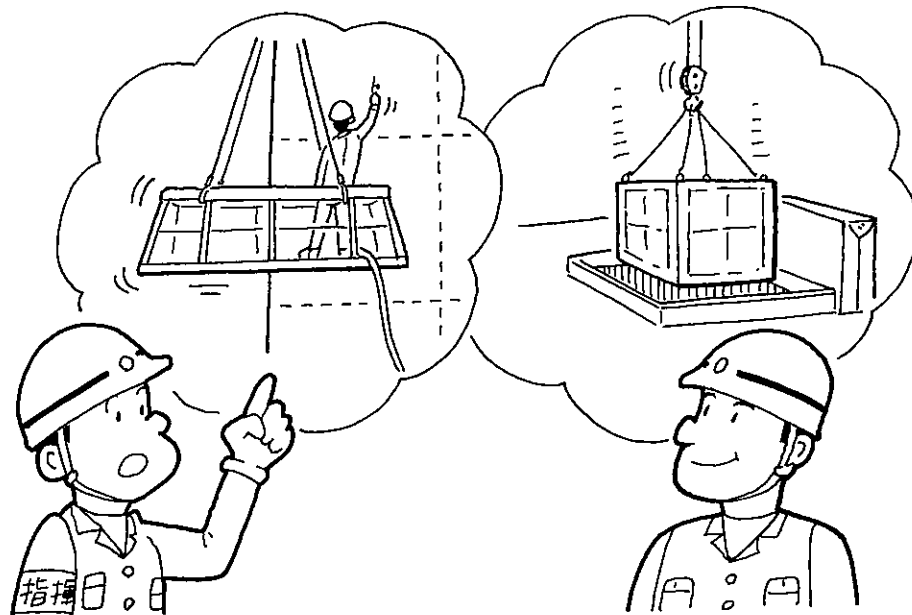

B. スカイライト等、転落の恐れのある開放穴には必ず、落下防止柵を設けるか監視員を置く。

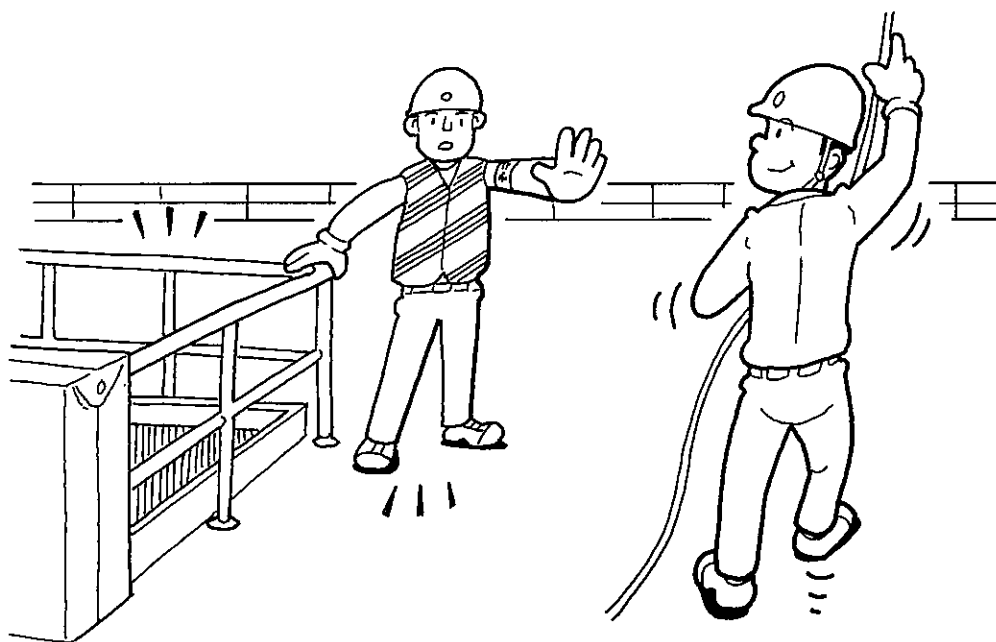

## 良い例

C. 作業の前に、作業場所周囲の状況を確認し、整理整頓をする。

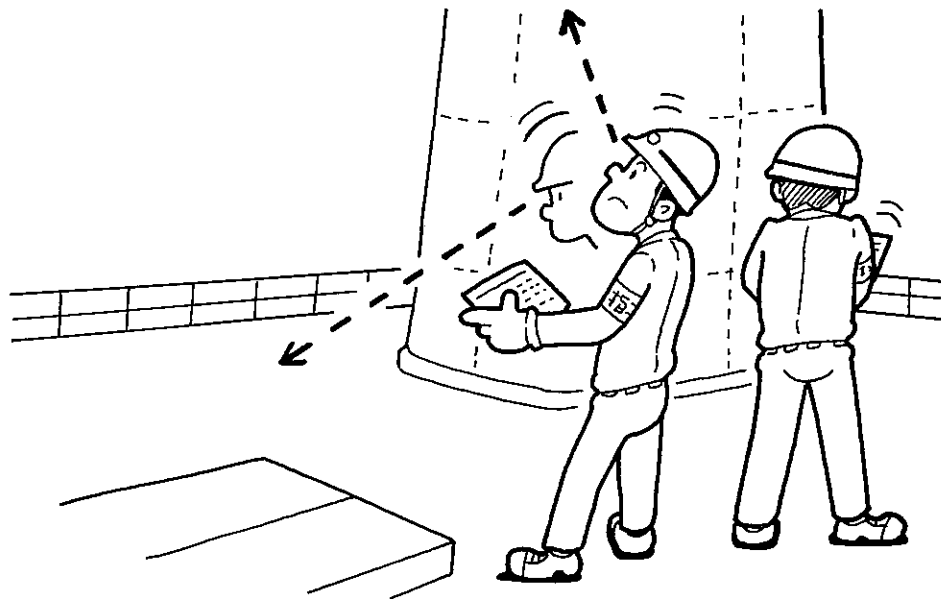

D. 作業指揮者を指名し、その指揮のもとに行う。

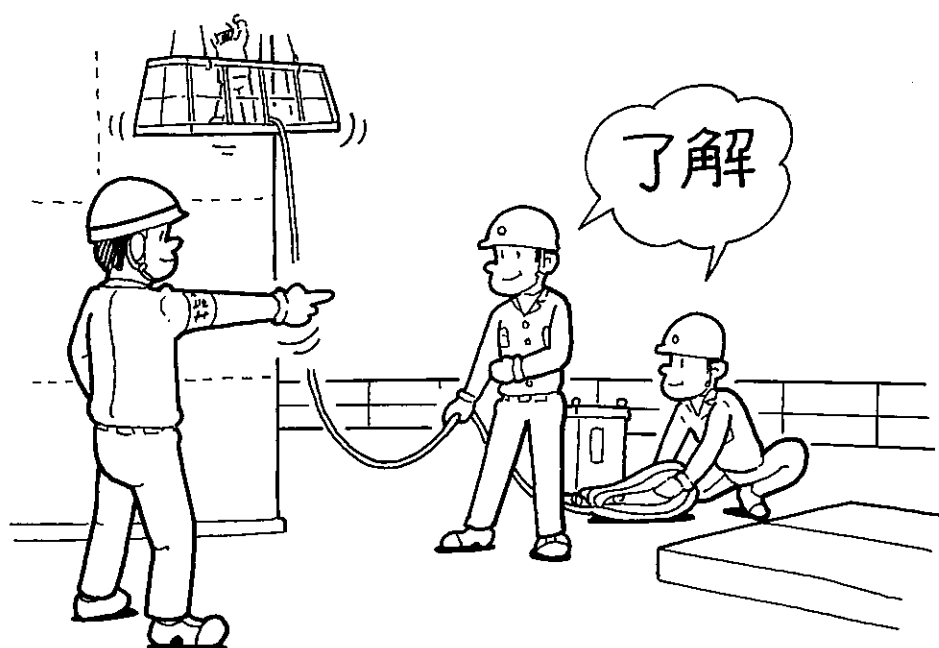

# 災害事例

No.9

サンドブラスト砂回収の事前調査のため移動中、船底に転落、死亡。

## 悪い例

A. 通行禁止の表示がなかった。

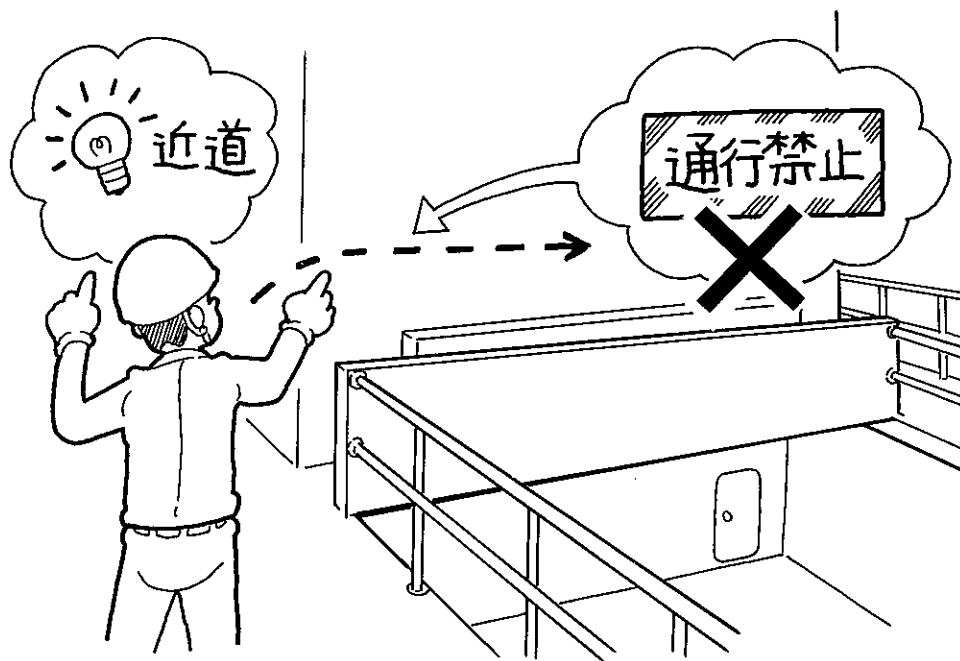

B. 危険表示、墜落防止措置がなかった。

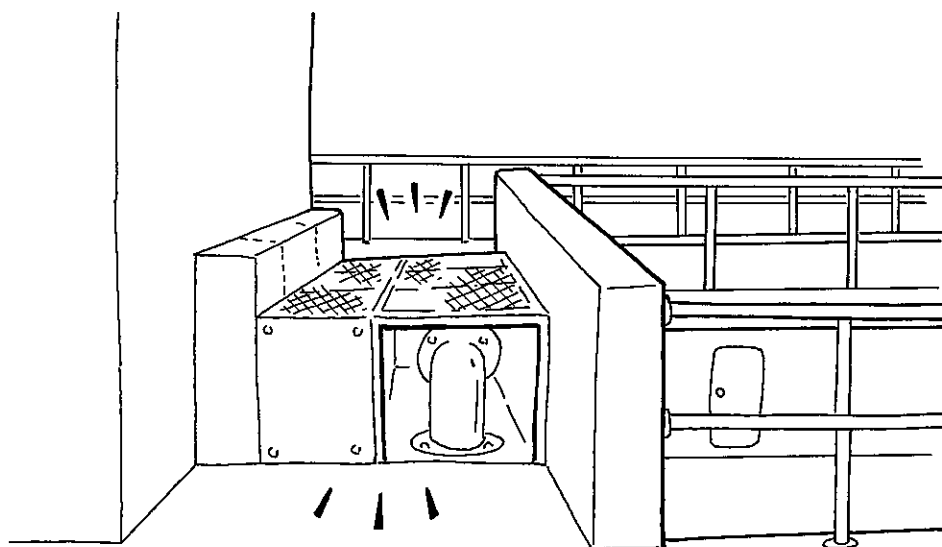

## 悪い例

C. 墜落の危険のある場所を通行した。

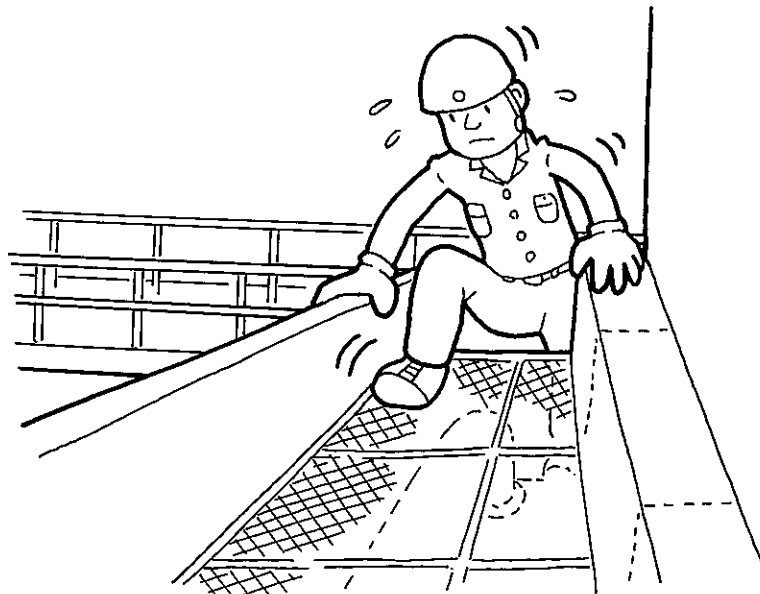

D. 危険予知が不十分であった。  
また、不安全箇所、不安全行動が見逃されていた。

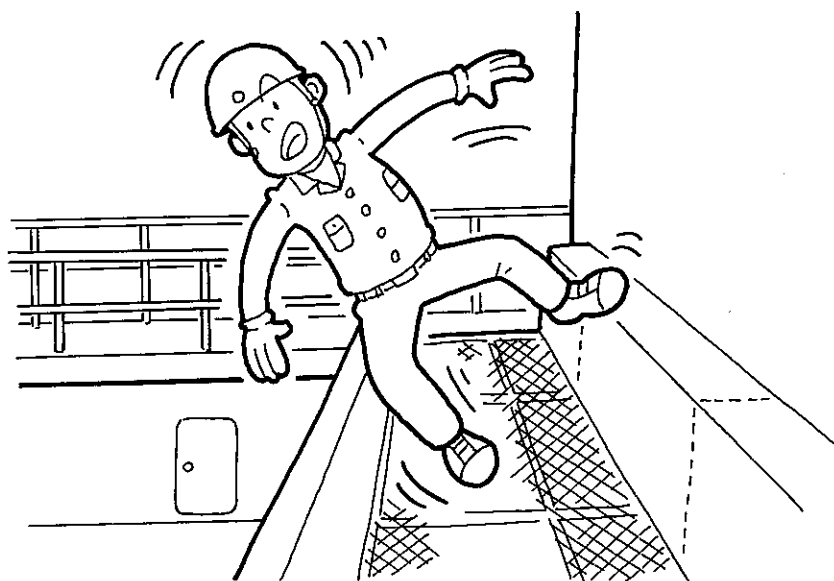

# 良い例

A. 通行禁止の措置をする。

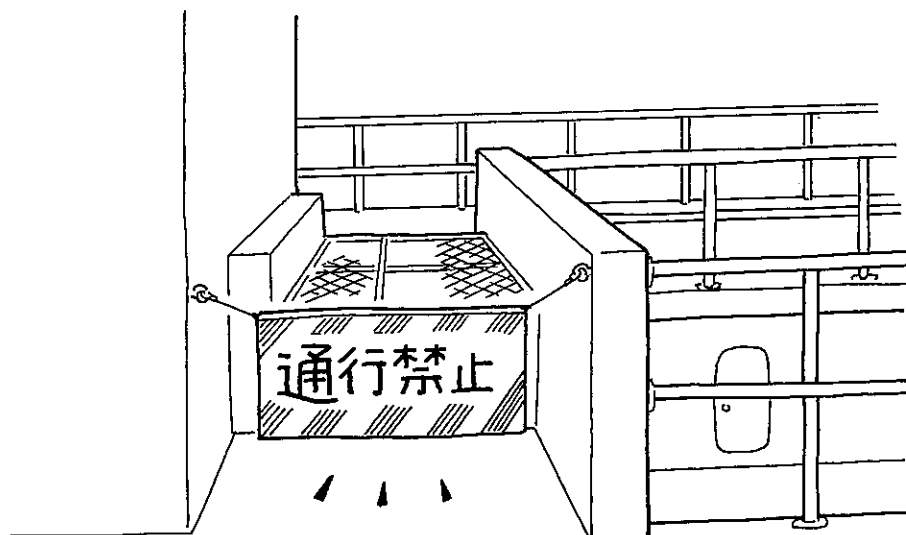

B. 墜落の危険のある場所には危険表示、墜落防止の措置をする。

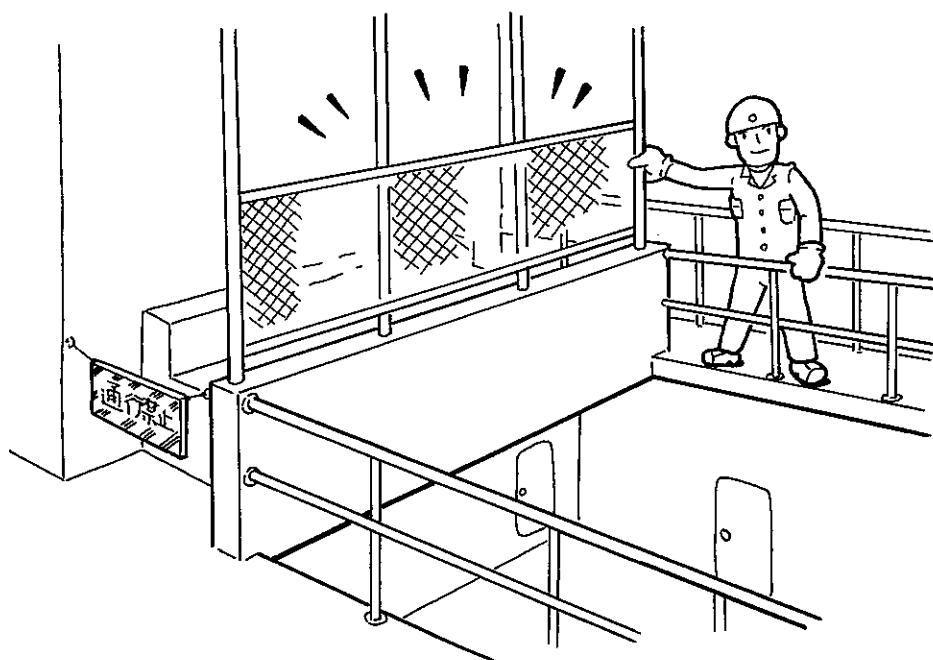

## 良い例

C. 危険な場所を通行しないことを指導徹底する。

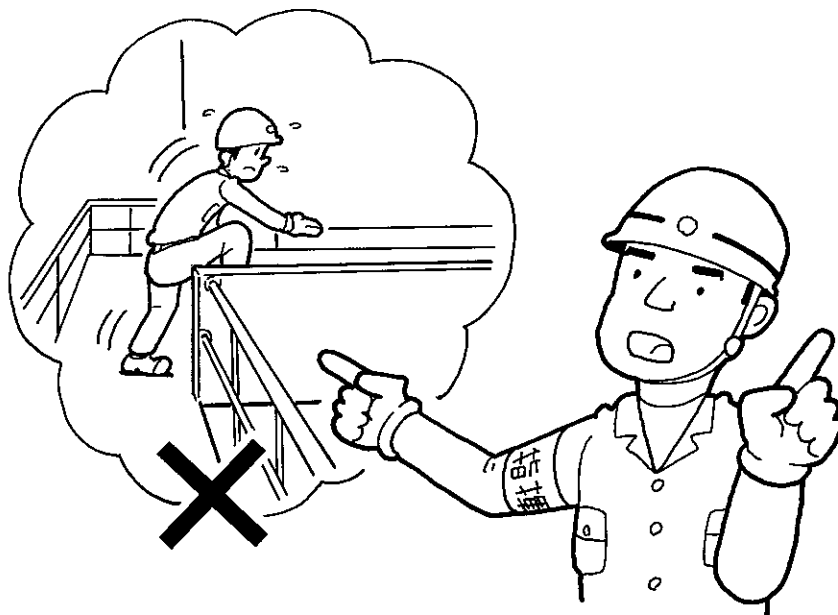

D. 安全パトロールによる不安全箇所と不安全行動の是正と危険予知訓練の実施。

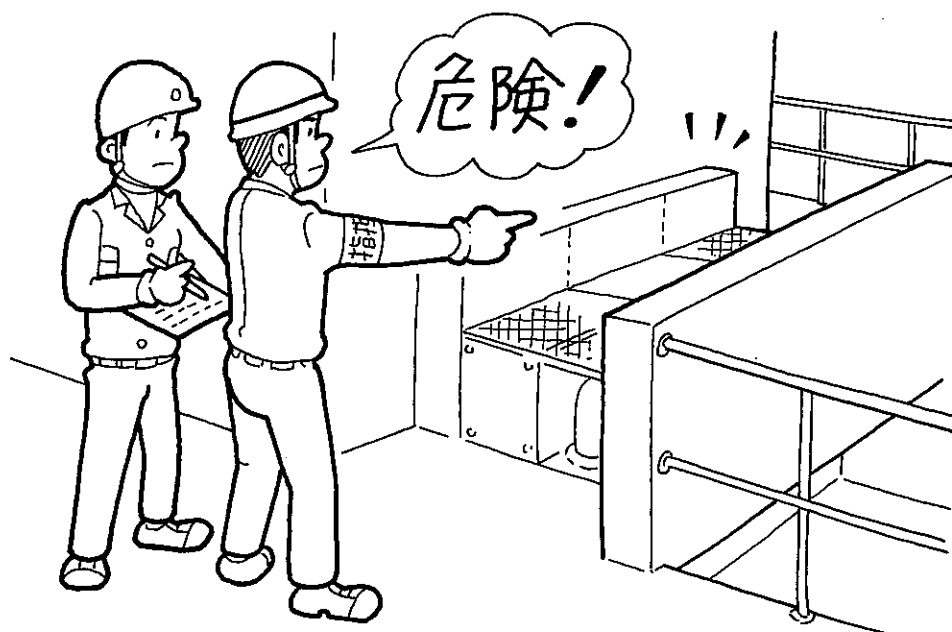

# 災害事例

No.10

塗装工場の電動扉を移動中、仕切り壁と小扉の角に挟まれ、死亡。

## 悪い例

A. 大扉操作盤の棟から隣の棟へは大廻りしないと出入りができない状況にあった。

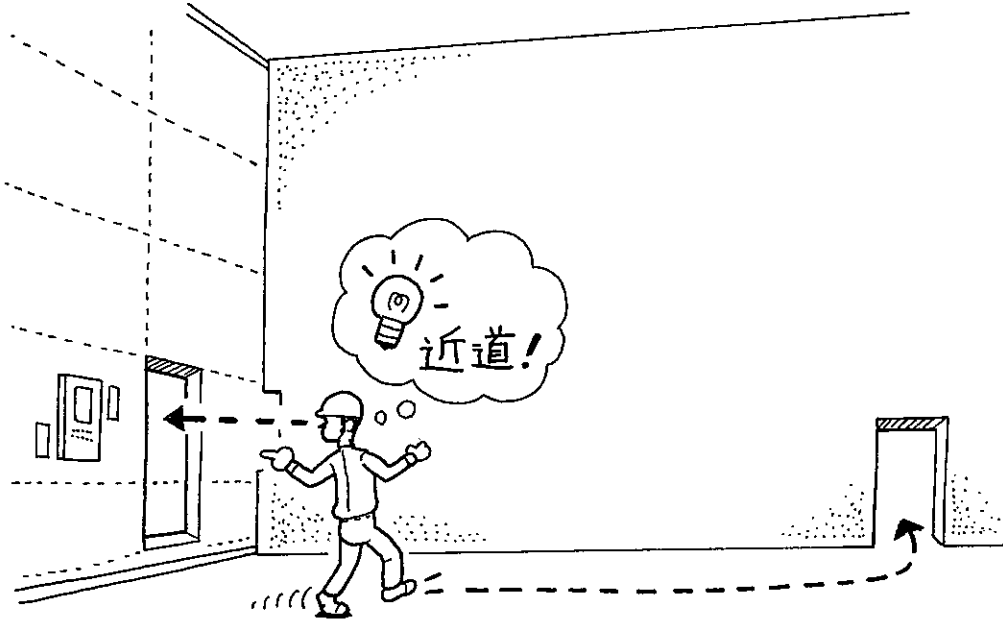

B. 「走行中 通り抜け禁止」の警告表示がなかった。

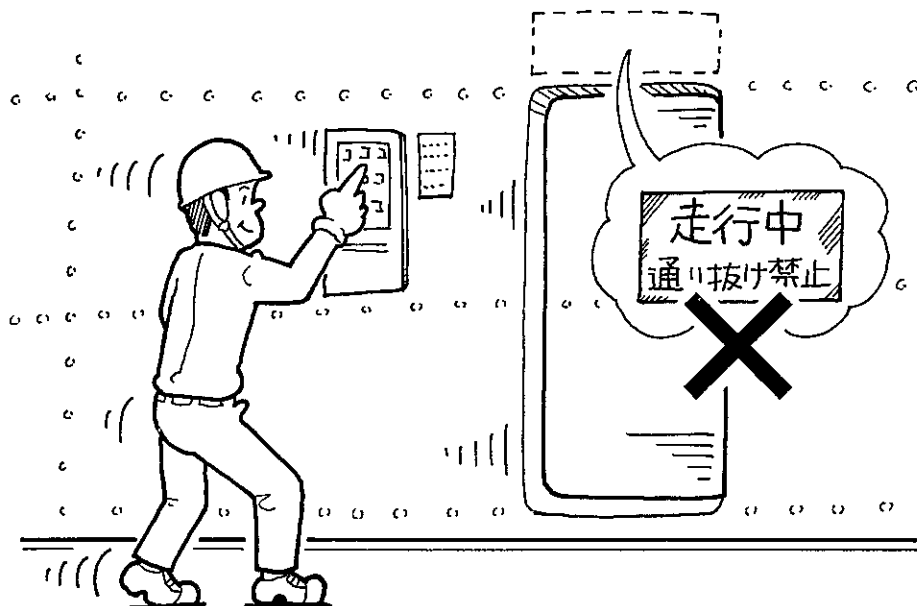



## 悪い例

C. 仕切り壁箇所を走行中の小扉を通り抜けようとしたか、小扉に乗って移動しようという近道行為を行おうとした。

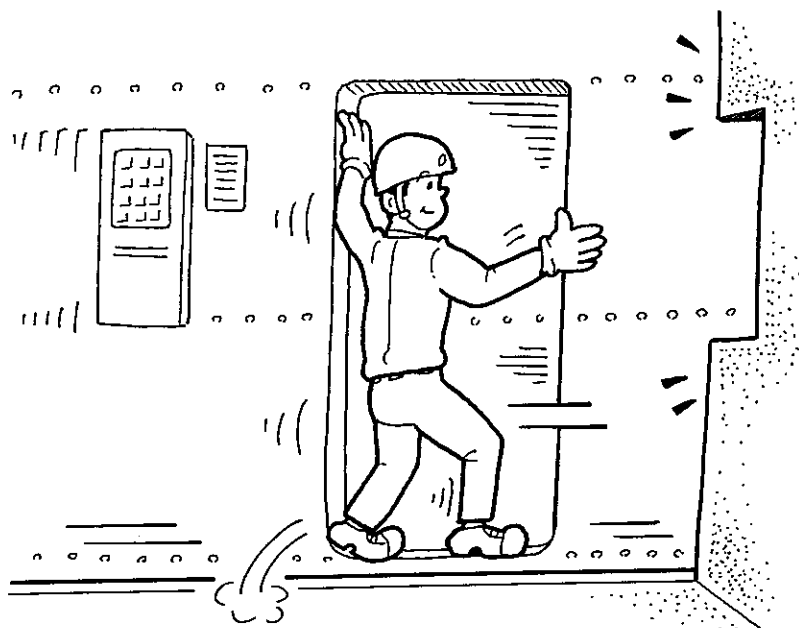

D. 不安全箇所および不安全行為が見逃されていた。

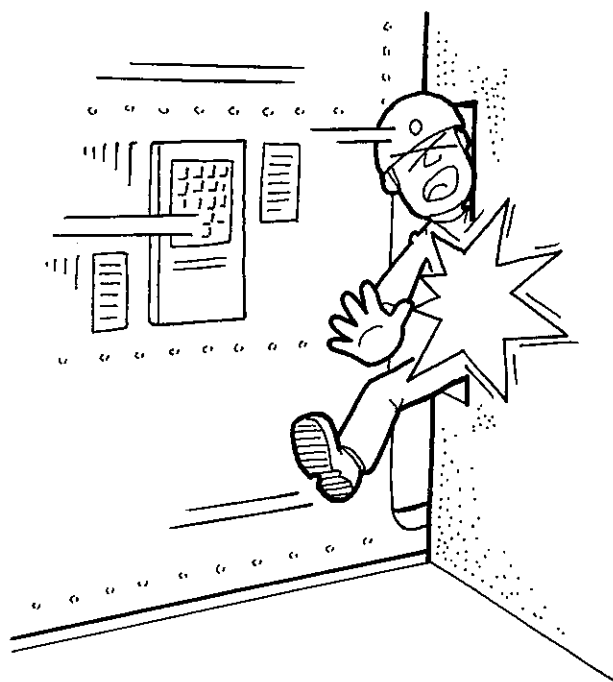

## 良い例

A. 仕切り壁の大扉の近くに通行口を設ける。

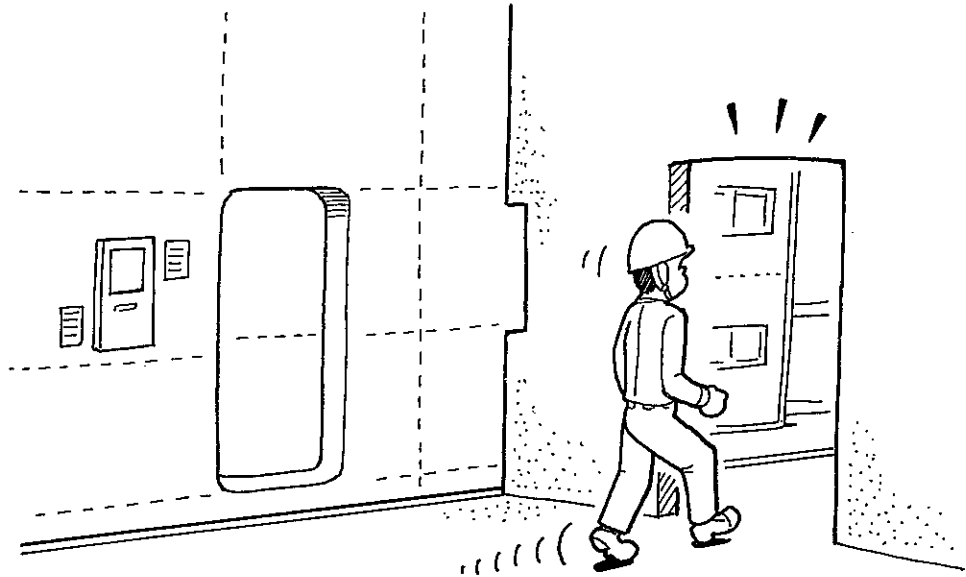

B. 大扉および小扉に「走行中 通り抜け禁止」の表示をする。



## 良い例

C. 電動大扉走行中は小扉から通り抜けできないようにする。



D. パトロールによる不安全箇所および不安全行為の是正。



# 災害事例

No.11

修繕バージ船を接岸作業中、作業艇がバージ船尾に潜り込み転覆、死亡。

## 悪い例

A. 海上作業にもかかわらず、ライフジャケットを着用しなかった。

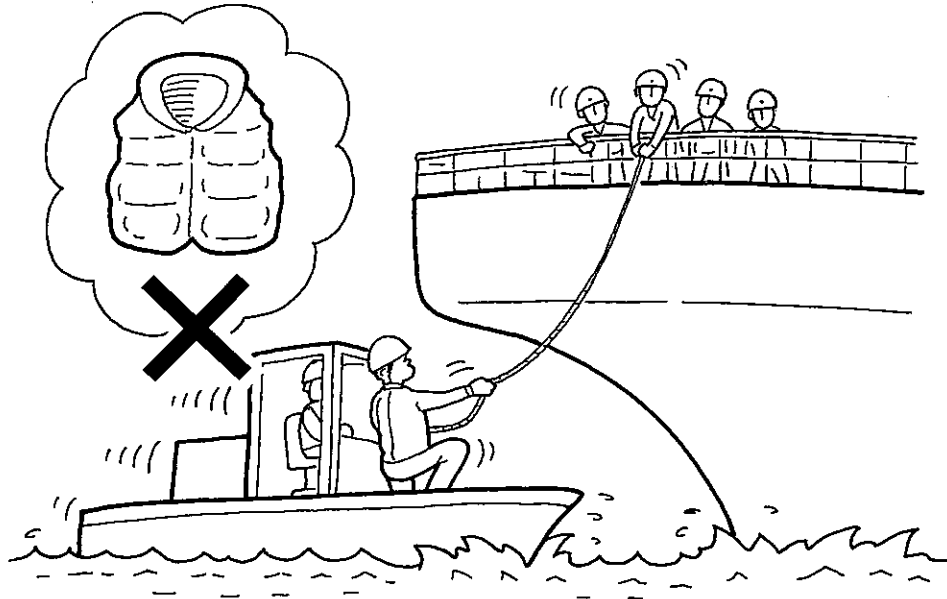

B. 監視員を配置していなかった。

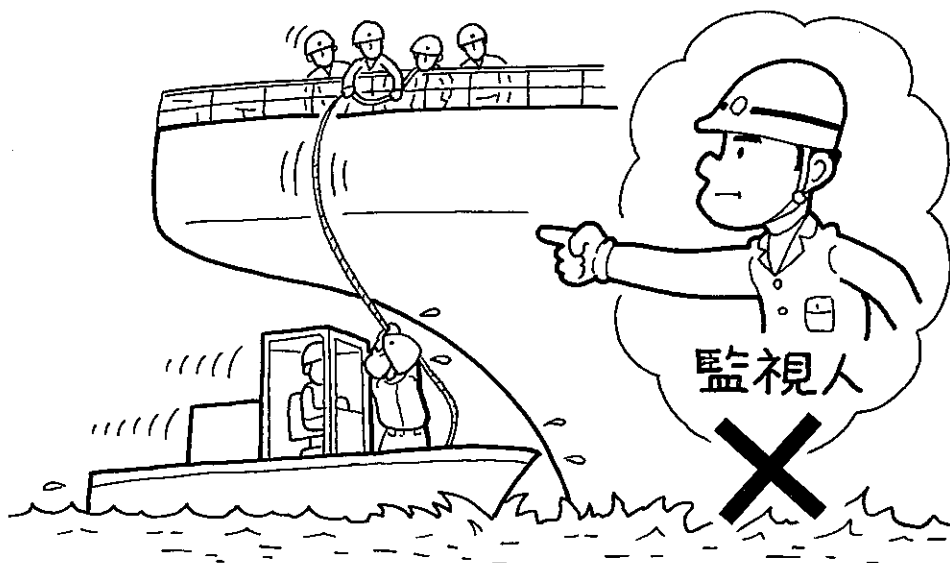

## 悪い例

C. 作業についての危険予知が不十分であった。

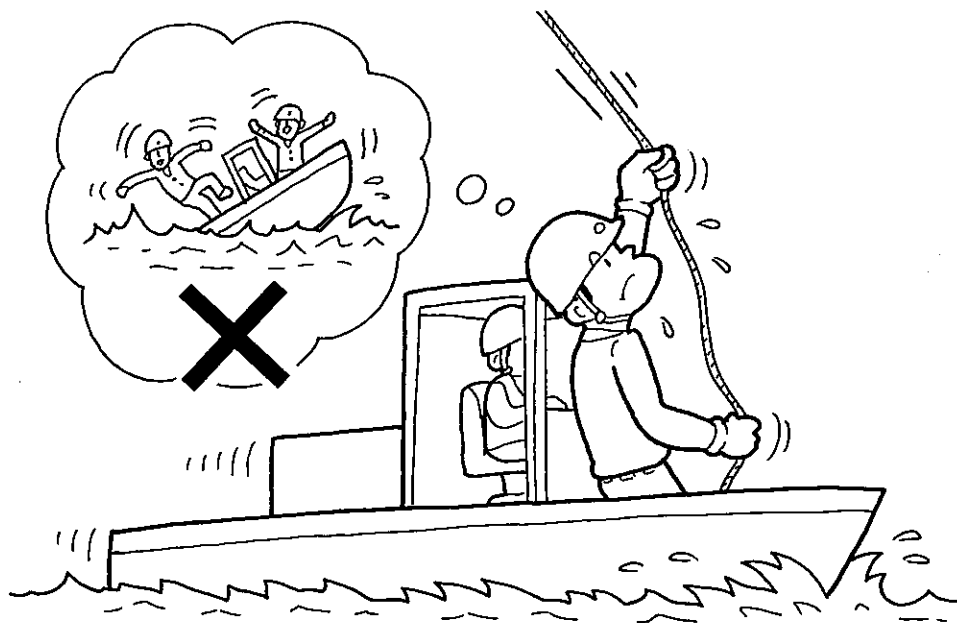

D. 作業艇の操船時の状況判断に甘さがあった。

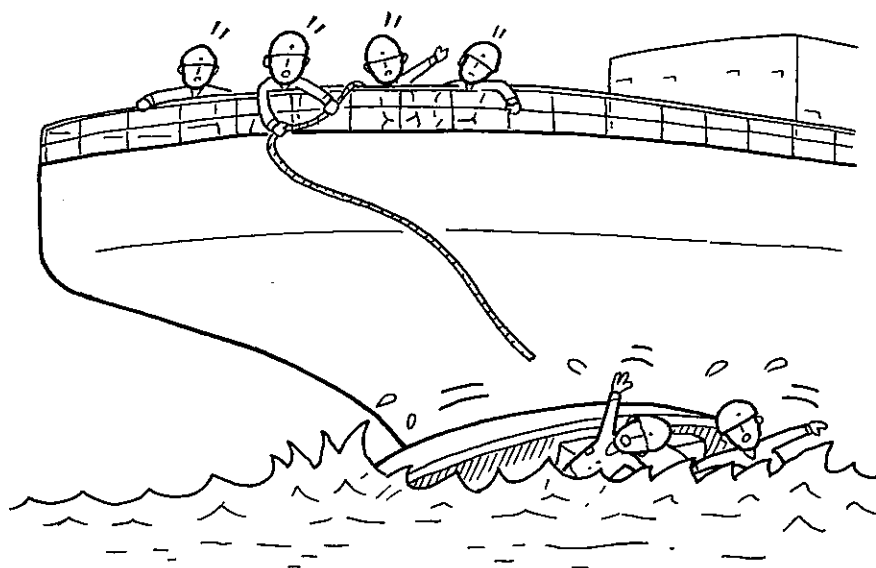

## 良い例

A. 海上作業時は、必ずライフジャケットを着用する。

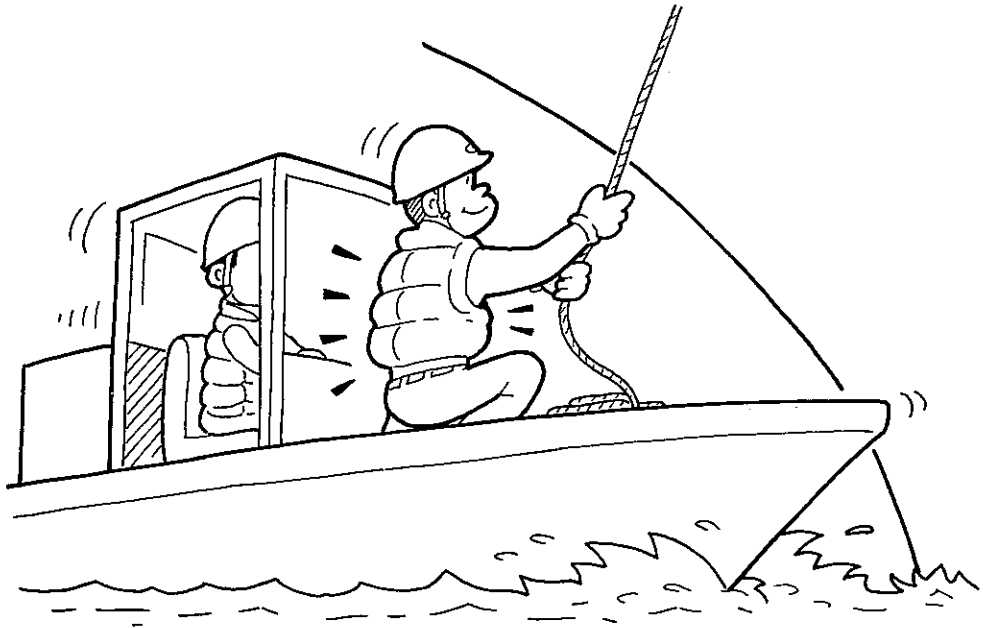

B. 監視員を配置し、危険状況からの回避をする。



## 良い例

C. 作業にかかわる危険予知を行う。

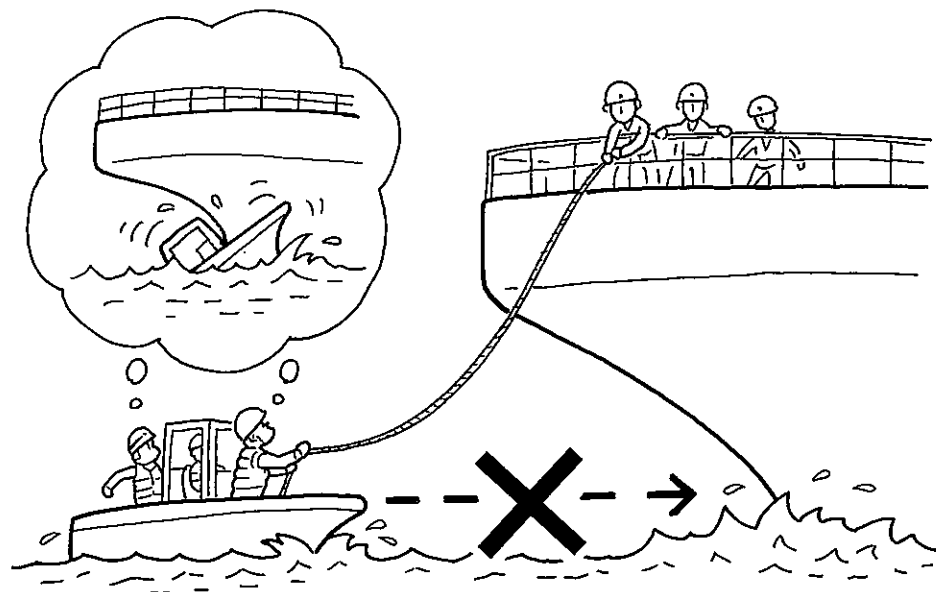

D. 作業艇の操船要領の再教育の実施。

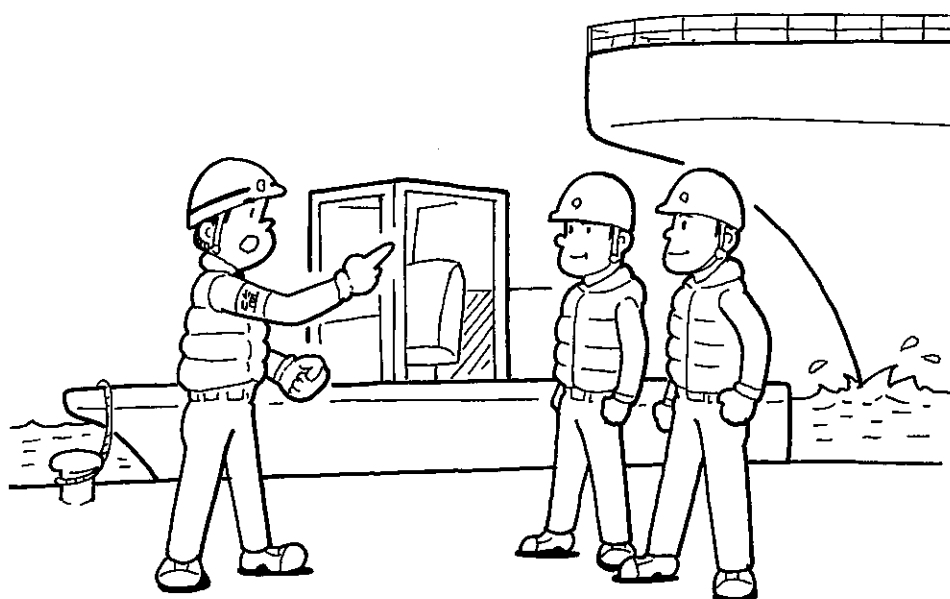

# 災害事例

No.12

塔形ジブクレーンの運転室から垂直ハシゴで降りていた時、墜落、死亡。

## 悪い例

- A. 踊り場に昇降ハシゴに降りる開口部があり、垂直ハシゴから踊り場に降りにくかった。

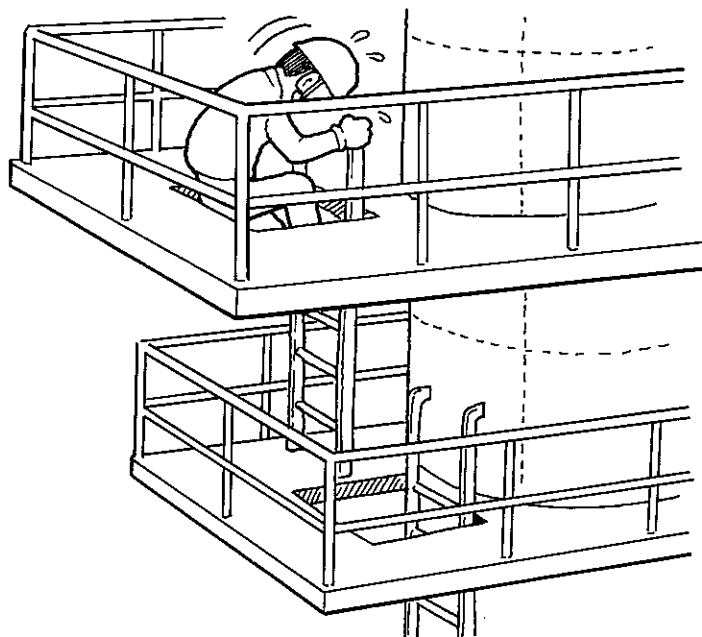

- B. 運転室の昇降ハシゴと中段踊り場の昇降スペースが狭かった。

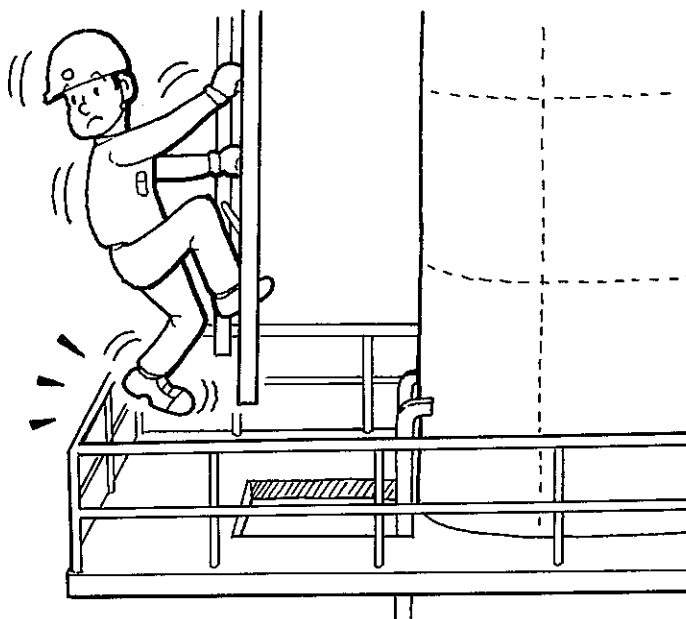



# 悪い例

C. 馴れによる軽率な行動があった。

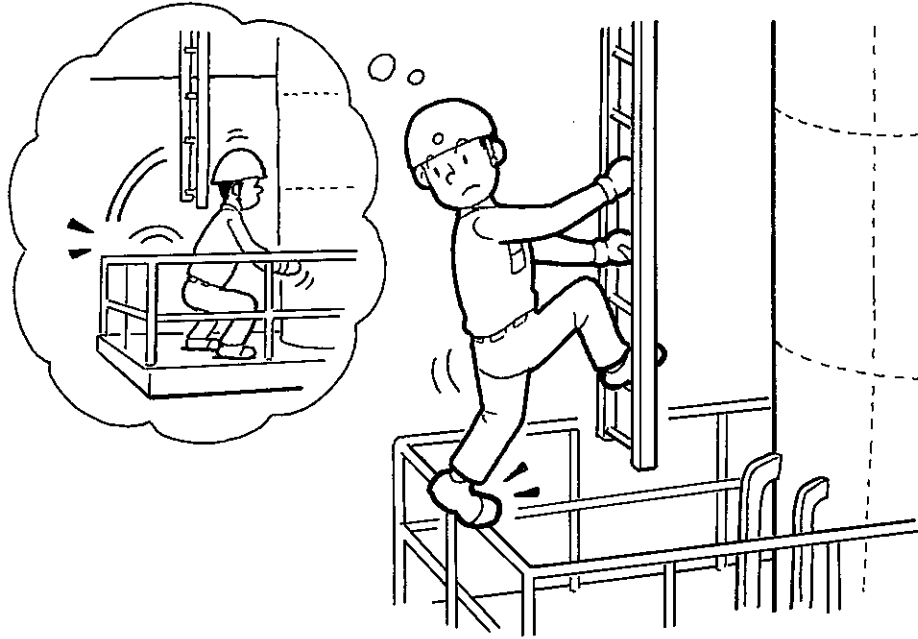

D. 類似事故防止のための教育が不十分であった。

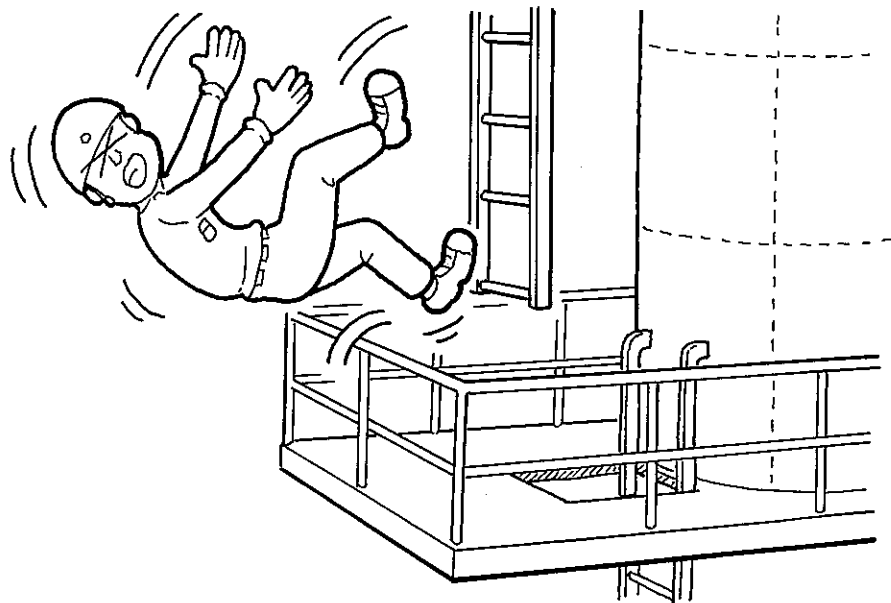

## 良い例

A. 踊り場の開放部に開閉式の蓋を取付ける。

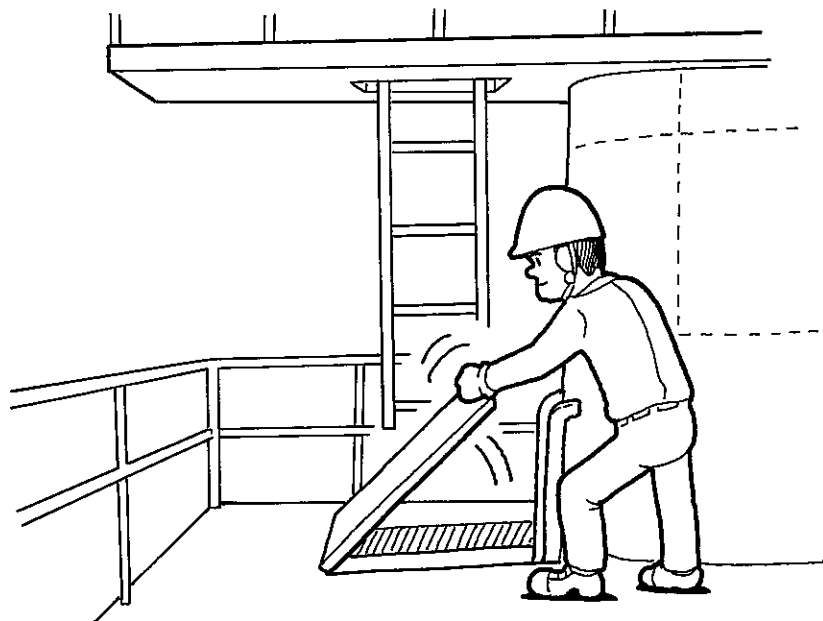

B. 運転室より降りる垂直ハシゴの位置を変え、昇降スペースを広くする。

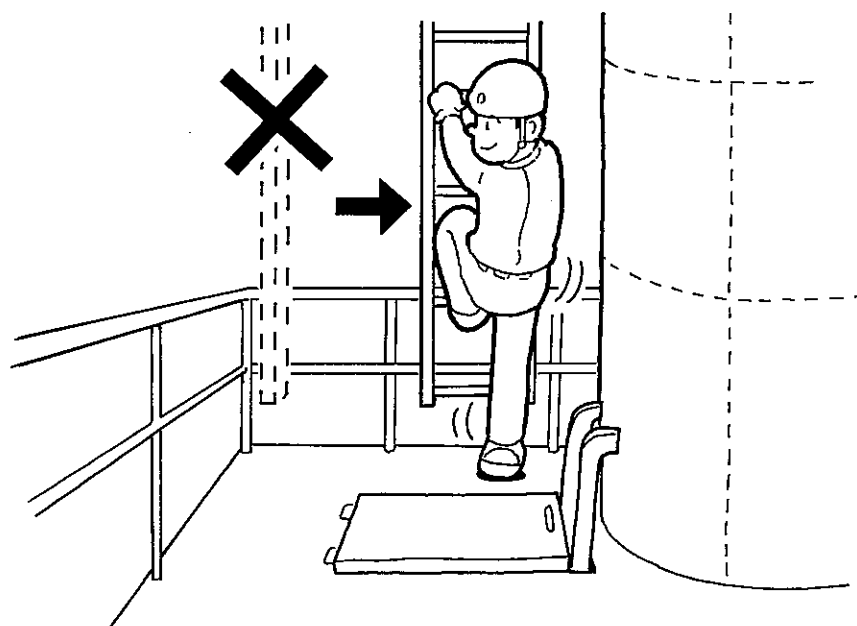

# 良い例

C. ハシゴ等の昇降基本動作、3点支持昇降の徹底。

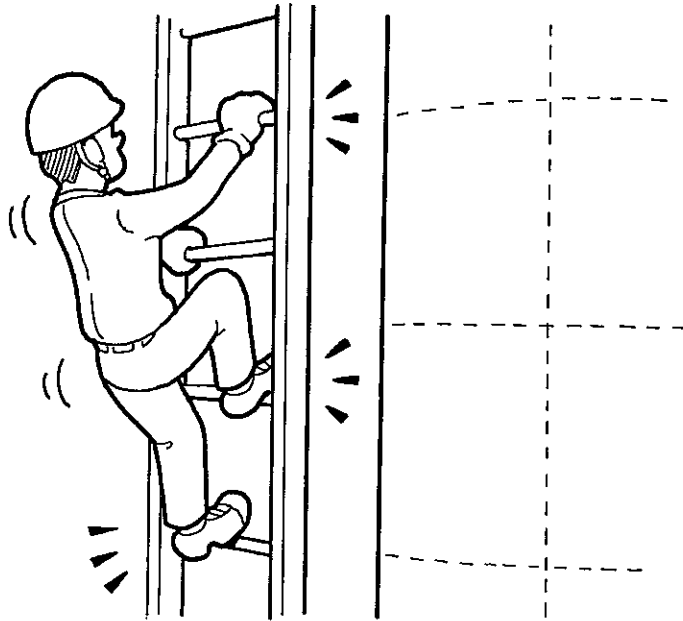

D. 類似事故防止の教育訓練を行う。

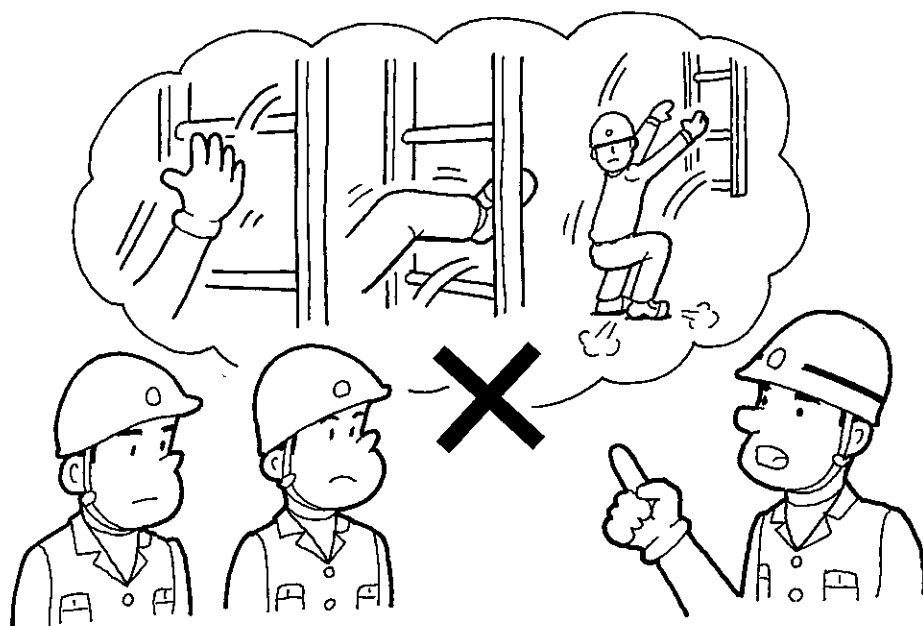

# 災害事例

No.13

外板溶接作業中、上甲板のフェアリー  
ダが落下し受傷、死亡。

## 悪い例

A. 上下作業を行っていたが、連絡調整が不十分であった。

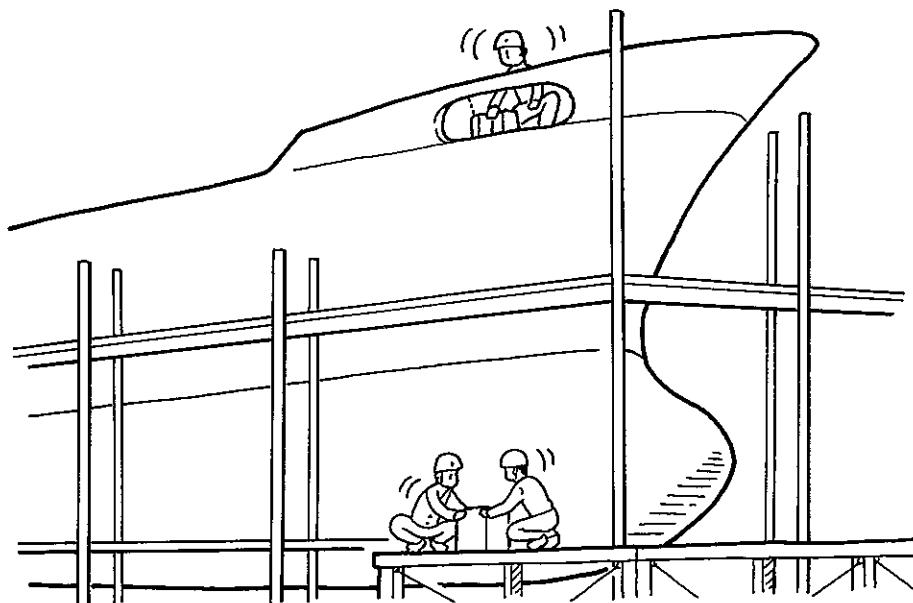

B. 作業指揮者がおらず、危険な状況が見逃されていた。

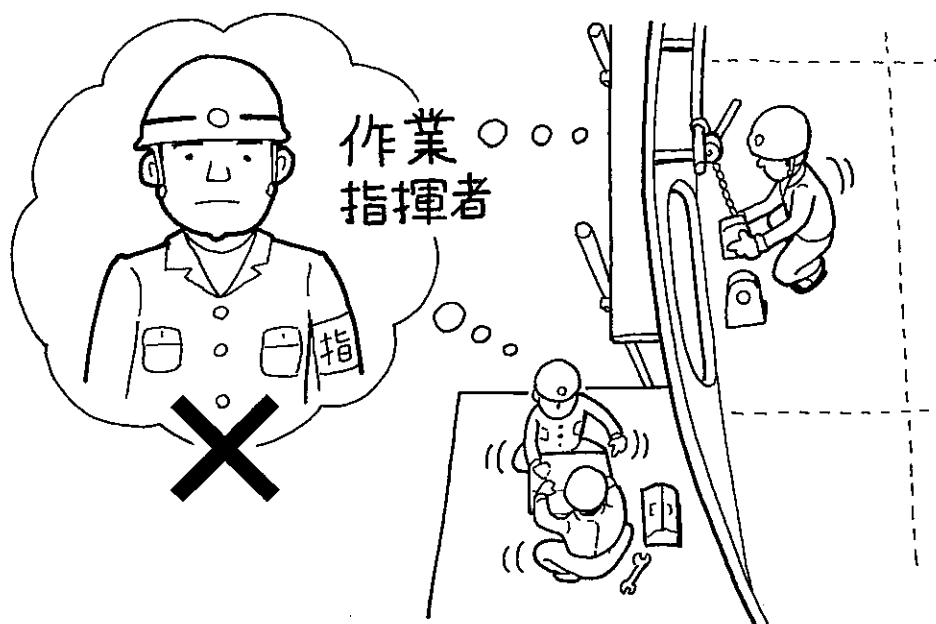

## 悪い例

C. 吊上用ピースの溶接が不十分であった。

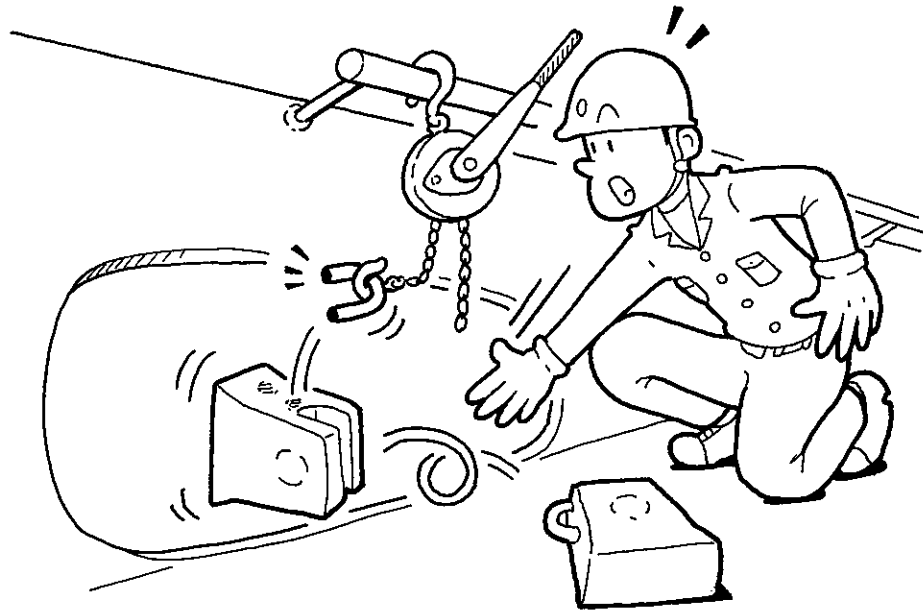

D. 落下物の危険のある場所で作業をした。

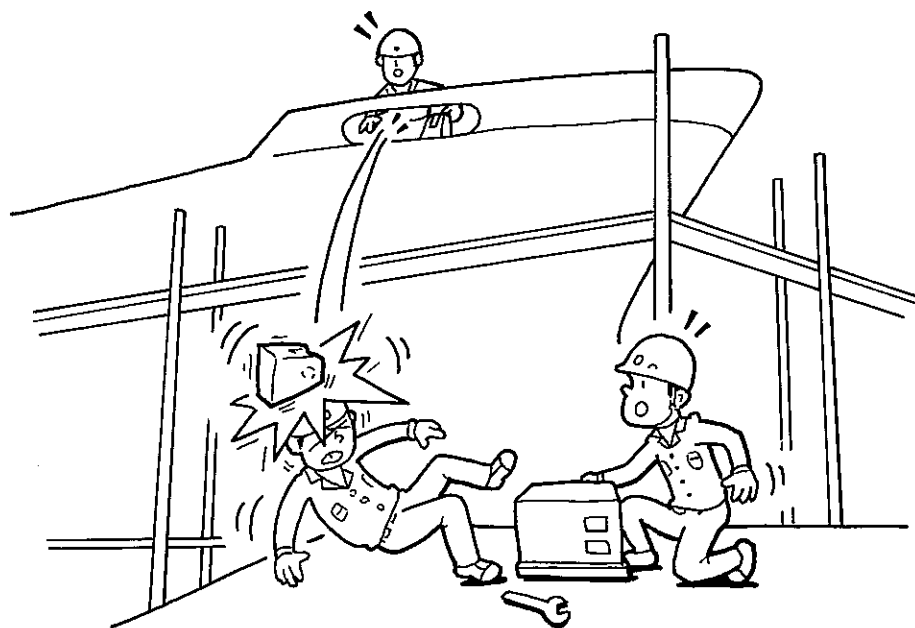

## 良い例

A. 上下作業を行う場合は、確実な連絡、調整を実施する。

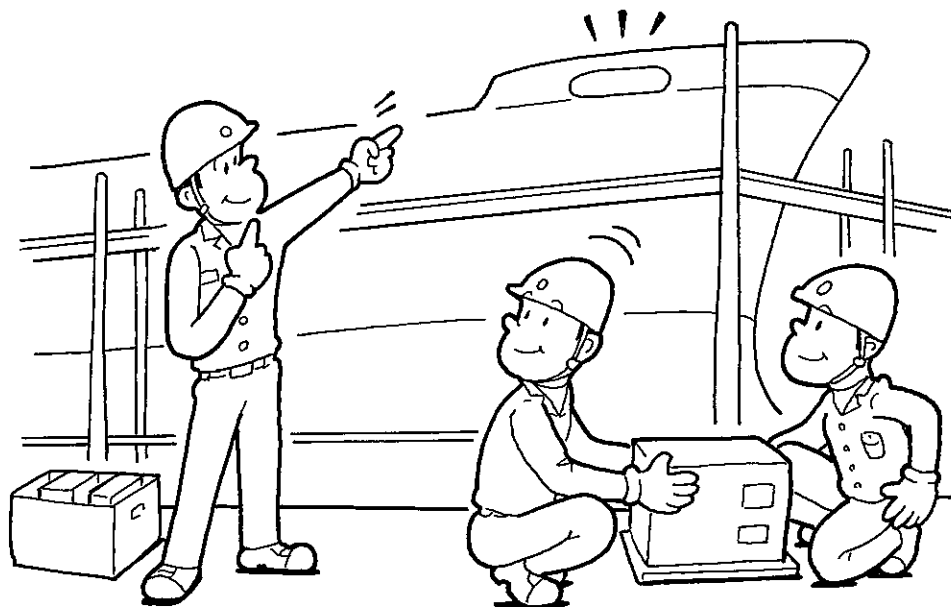

B. 作業指揮者を配置し、その指示のもとに作業を行なう。

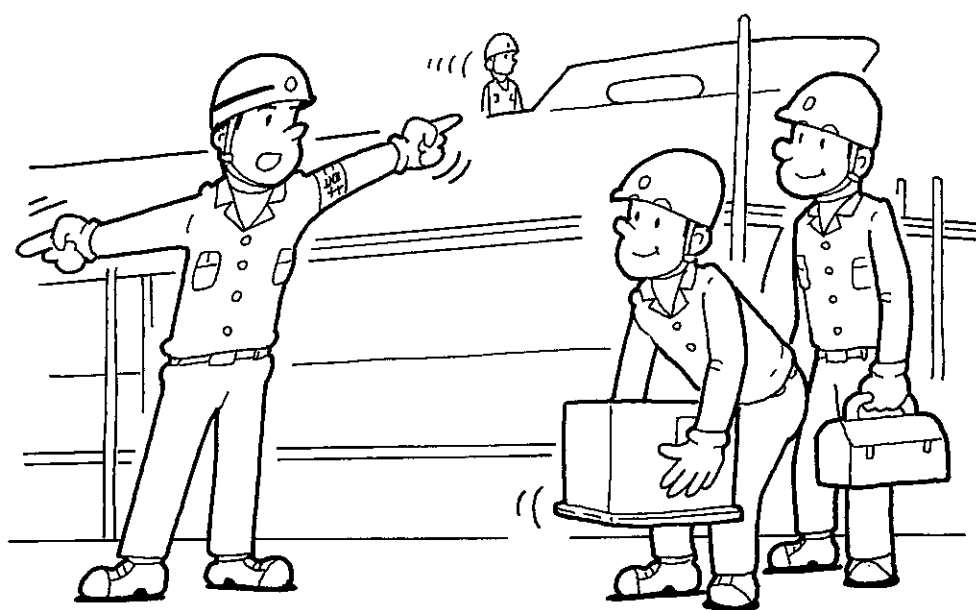

# 良い例

C. 吊上用ピースの溶接部の確認。



D. 落下物の危険のない場所で作業をする。

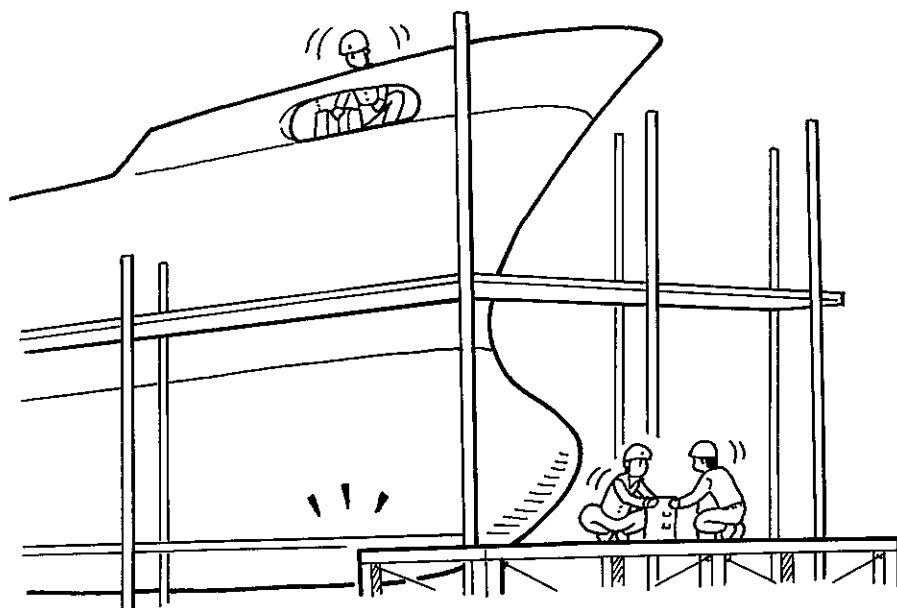

# 災害事例

No.14

足場架設作業中、ロンジを伝って移動しようとした時バランスを失い転落、死亡。

## 悪い例

A. 架設足場にかかるハシゴがなかった。

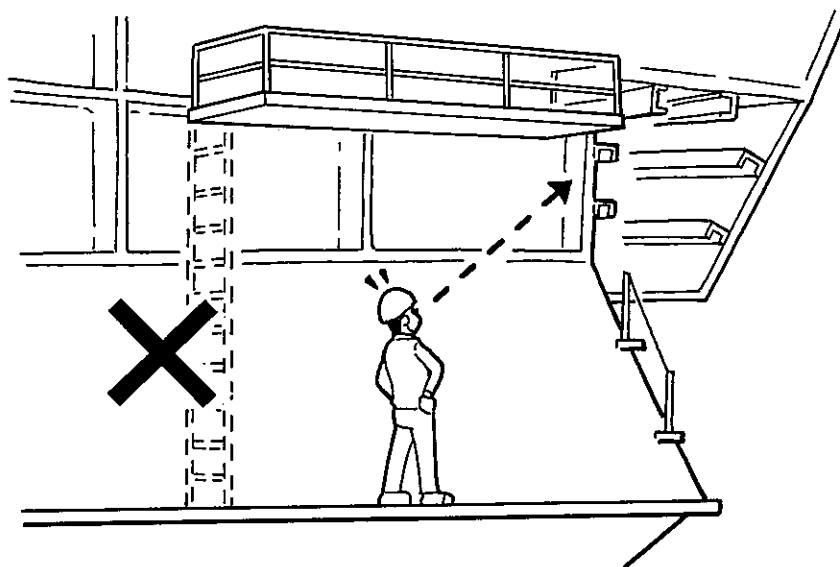

B. 作業を先行させようとしてロンジを昇った。

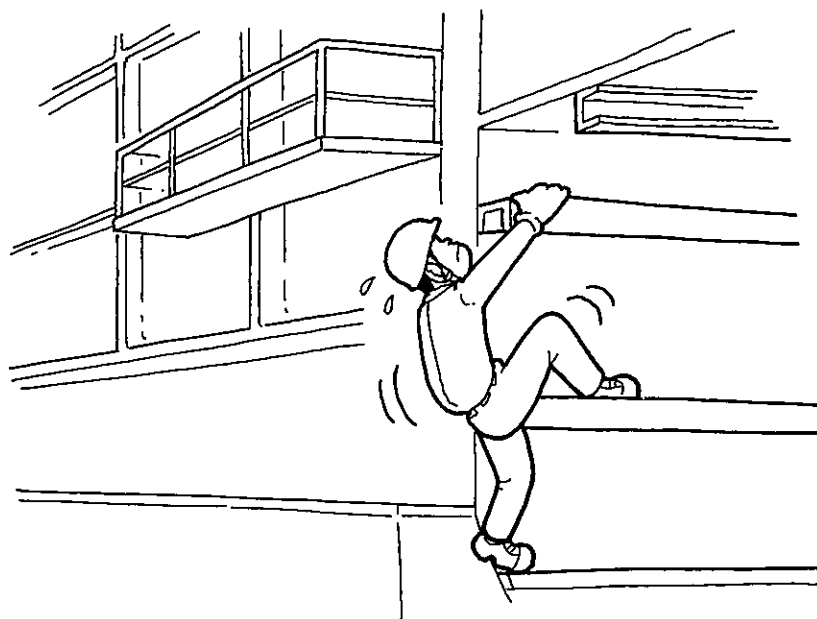



## 悪い例

C. 手が滑りバランスを崩した。



D. 不安全行為が見逃されていた。



## 良い例

A. 架設した足場にはハシゴを取付けてから昇る。

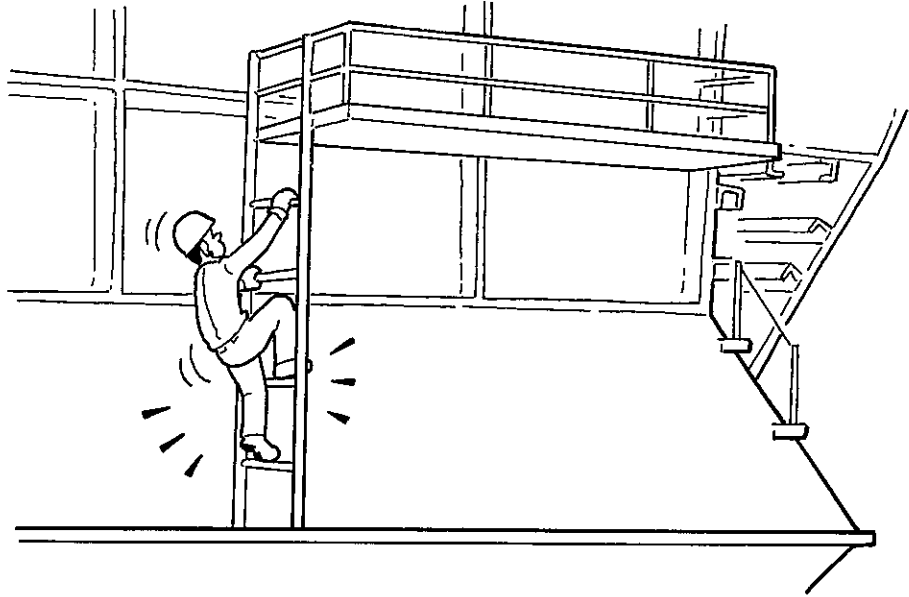

B. 指定の通路以外は通らない。作業手順の周知と徹底。

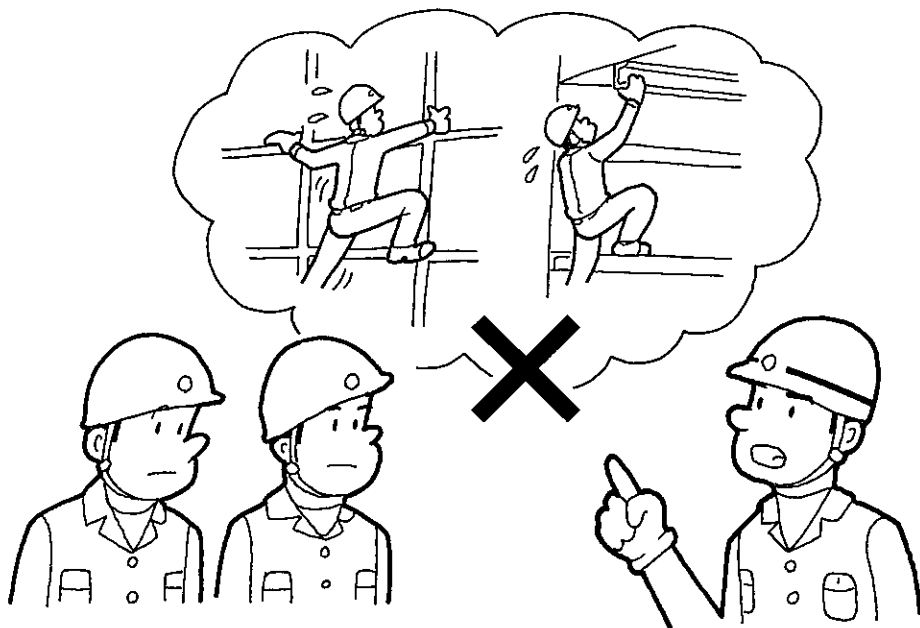

## 良い例

C. ハシゴ等の昇降基本動作、3点支持法の訓練と徹底。

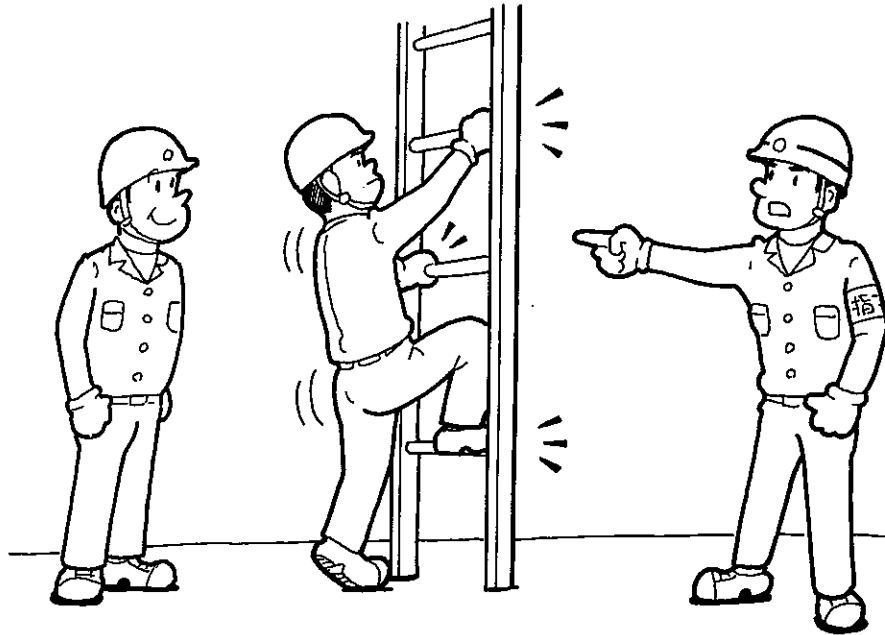

D. パトロールによる不安全行為の是正と、指導による安全作業の徹底。



# 災害事例

No.15

溶接コードワイヤー箱を吊り移動中、荷が落下、溶接作業者の頭部を直撃、死亡。

## 悪い例

- A. 溶接用コードワイヤー14箱を6段積み、玉掛ワイヤー2本を継ぎ足し玉掛けをした。

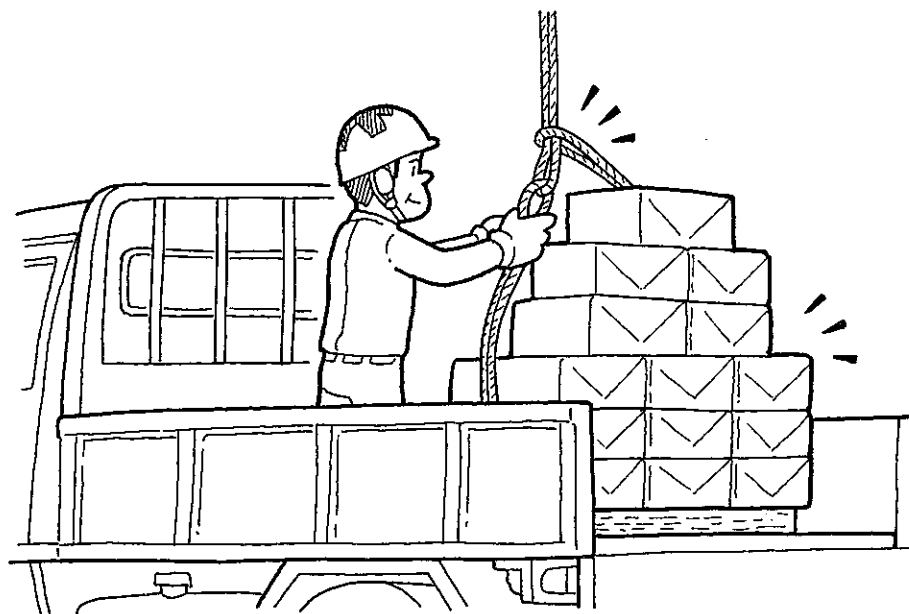

- B. 運搬方法についての基準がなかった。

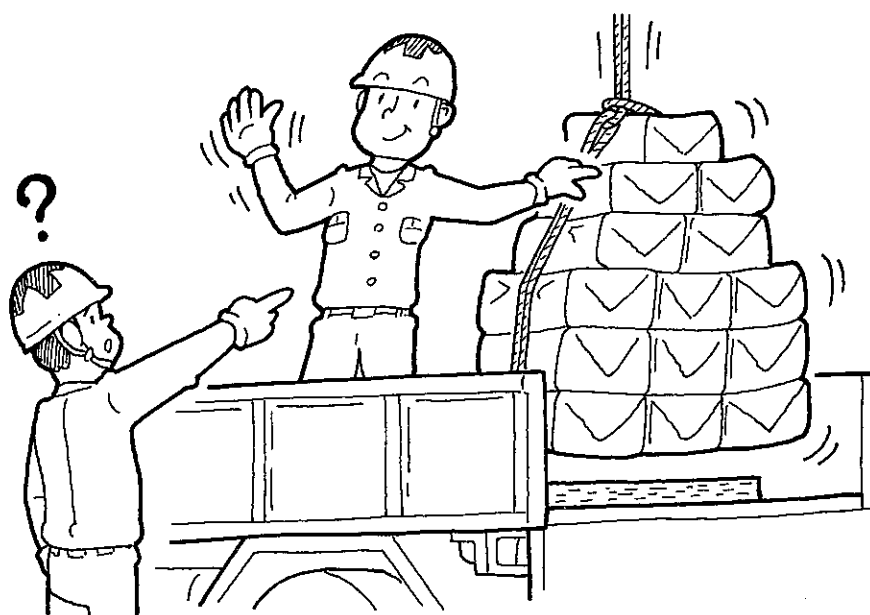

## 悪い例

C. 吊り荷の下の作業状況の確認と人払いをせず、荷降ろしの合図をした。

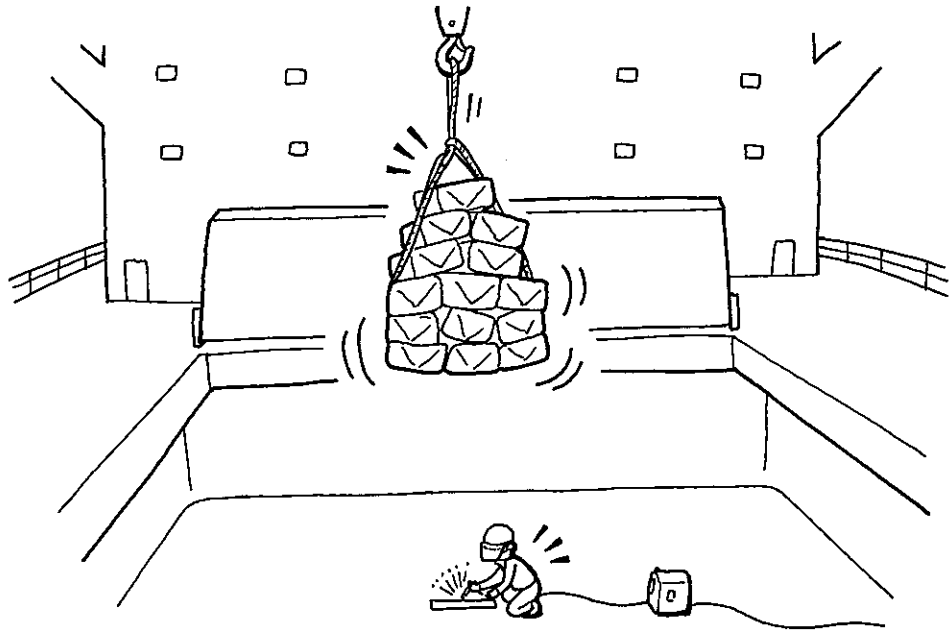

D. 吊り荷の下で溶接作業をしていた。

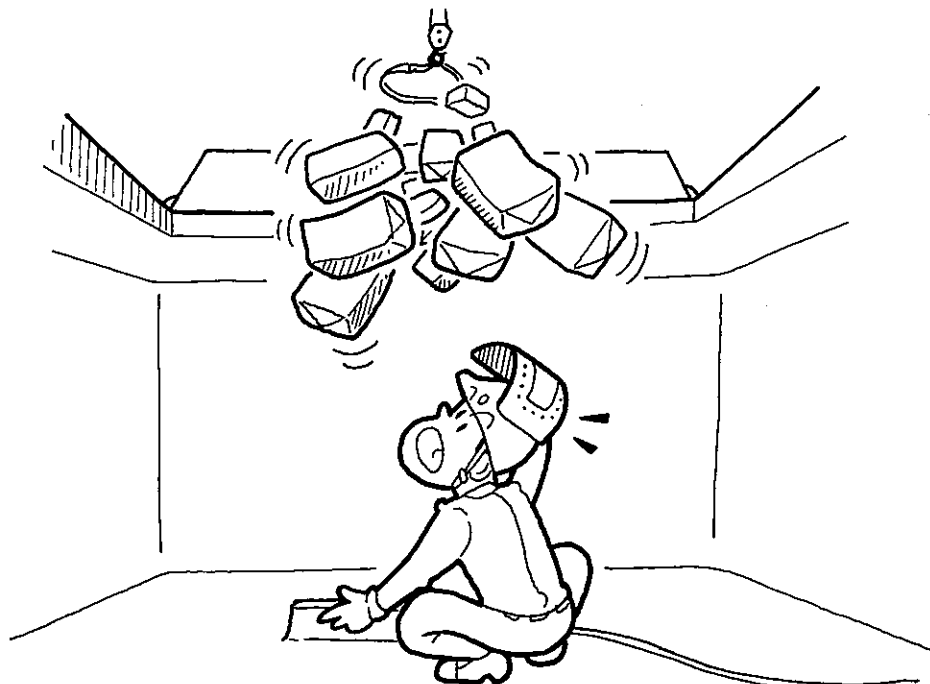

# 良い例

A. 落下のしない運搬方法とする。

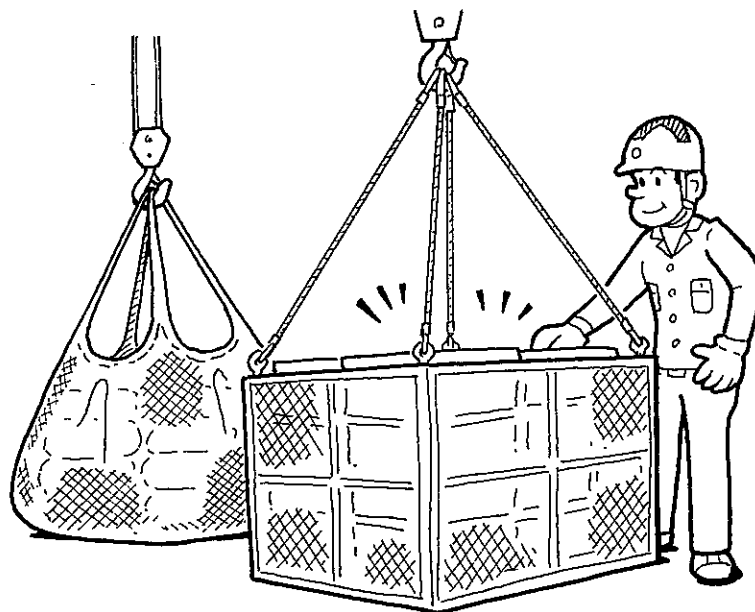

B. クレーンによる運搬方法の基準の設定と周知徹底。

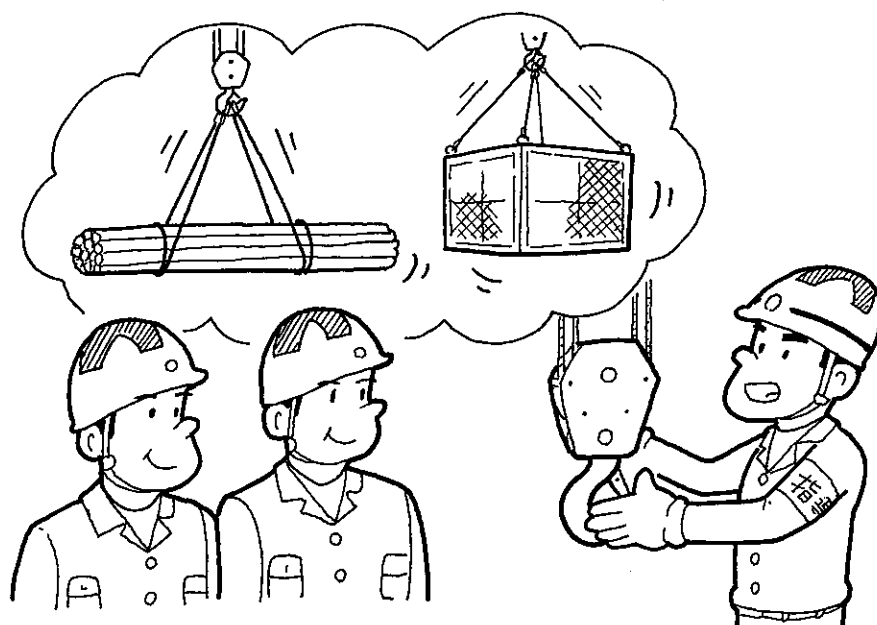

## 良い例

C. 吊り荷の下の人払いの徹底。

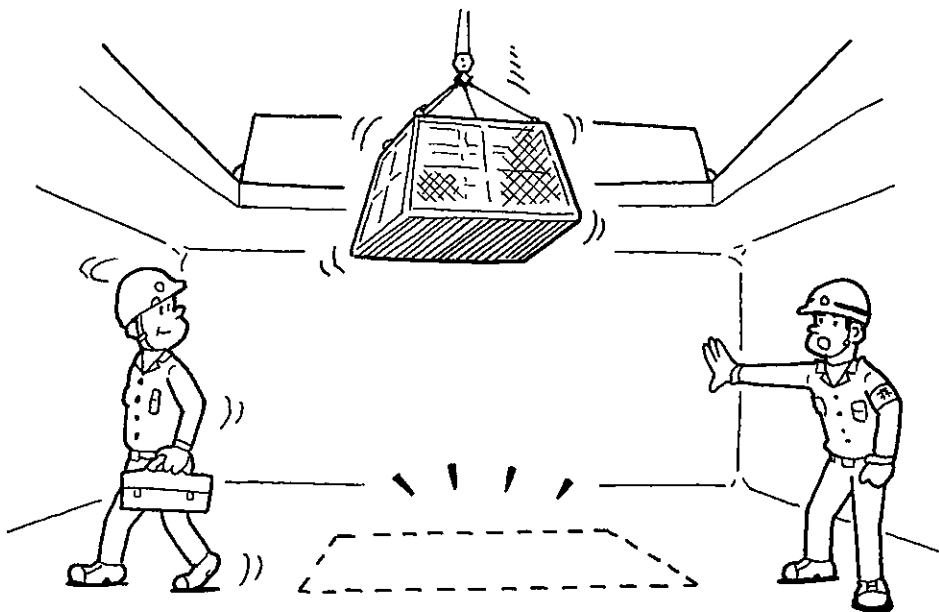

D. クレーン運転士、玉掛者、作業員全員に危険予知について周知、徹底させる。

